



1 novembre 1967

pubblicazione mensile

spedizione in abbonamento postale, gruppo III

**11**

Costruire Diverte - anno 9

# elettronica

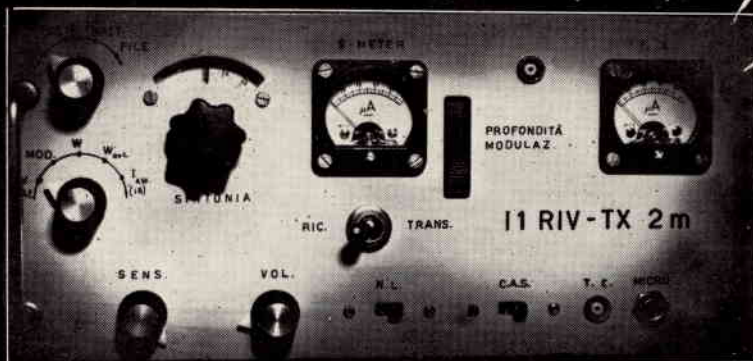

**11 RIV**

**rx - tx 2m**

L. 300

### VOLTMETRO ELETTRONICO mod. 115

- elevata precisione e razionalità d'uso
- puntale unico per misure cc-ca-ohm
- notevole ampiezza del quadrante
- accurata esecuzione e prezzo limitato

QUESTI sono i motivi per preferire il voltmetro elettronico mod. 115.

**pregevole esecuzione, praticità d'uso**



#### DATI TECNICI

**Tensioni cc. 7 portate:** 1,2 - 12 - 30 - 60 - 300 - 600 - 1.200 V/fs.

**Tensioni ca. 7 portate:** 1,2 - 12 - 30 - 60 - 300 - 600 - 1.200 V/fs.

Una scala è stata riservata alla portata 1,2 V/fs.

**Tensioni picco-picco:** da 3,4 a 3400 V/fs nelle 7 portate ca.

**Campo di frequenza:** da 30 Hz a 60 kHz.

**Portate ohmetriche:** da 0,1 ohm a 1.000 Mohm in 7 portate; valori di centro scala: 10 - 100 - 1.000 ohm - 10 kohm - 100 kohm - 1 Mohm - 10 Mohm.

**Impedenza d'ingresso:** 11 Mohm.

**Alimentazione:** a tensione alternata; 110 - 125 - 140 - 160 - 220 V.

**Valvole:** EB 91 - ECC82 - raddrizzatore al silicio.

**Puntali:** **PUNTALE UNICO PER CA, CC, ohm;** un apposito pulsante, nel puntale, predispone lo strumento alle letture volute.

**Esecuzione:** completo di puntali; pannello frontale metallico; cofano verniciato a fuoco; ampio quadrante, mm. 120 x 100; dimensioni mm. 195 x 125 x 95, peso kg. 1,800.

**Accessori:** A richiesta: puntale E.H.T. per misure di tensione cc sino a 30.000 V. Puntale RF per letture a radiofrequenza sino a 230 MHz (30 V/mx).

#### ALTRA PRODUZIONE

Analizzatore Pratical 10

Analizzatore Pratical 20

Analizzatore Pratical 40

Analizzatore TC 18

Analizzatore TC 40

Oscillatore modulato  
CB 10

Generatore di segnali  
FM10

Oscilloscopio mod. 220

Generatore di segnali TV  
mod. 222

Strumenti da pannello

Per ogni Vostra esigenza richiedeci il catalogo generale o rivolgetevi presso i rivenditori di accessori radio-TV.

**MEGA ELETTRONICA**  
**20128 MILANO**  
**VIA A. MEUCCI, 67**  
**Telefono 2566650**



# Supertester 680 E

BREVETTATO. - Sensibilità: 20.000 ohms x volt

Con scala a specchio e **STRUMENTO A NUCLEO MAGNETICO** schermato contro i campi magnetici ed esterni!!!  
Tutti i circuiti Voltmetrici e Amperometrici in C.G. e C.A. di questo nuovissimo modello 680 E montano

resistenze speciali tarate con la **PRECISIONE ECCEZIONALE DELLO 0,5%!!**

## 10 CAMPI DI MISURA E 48 PORTATE!!!

- VOLTS C.C.:** 7 portate: con sensibilità di 20.000 Ohms per Volt: 100 mV. - 2 V. - 10 V. - 50 V. - 200 V. - 500 V. e 1000 V. C.C.
- VOLTS C.A.:** 6 portate: con sensibilità di 4.000 Ohms per Volt: 2 V. - 10 V. - 50 V. - 250 V. - 1000 V. e 2500 Volts C.A.
- AMP. C.C.:** 6 portate: 50  $\mu$ A - 500  $\mu$ A - 5 mA - 50 mA - 500 mA e 5 A. C.C.
- AMP. C.A.:** 5 portate: 250  $\mu$ A - 2,5 mA - 25 mA - 250 mA e 2,5 AMP. C.A.
- OHMS:** 6 portate:  $\Omega$ : 10 -  $\Omega \times 1$  -  $\Omega \times 10$  -  $\Omega \times 100$  -  $\Omega \times 1000$  -  $\Omega \times 10000$  (per letture da 1 decimo di Ohm fino a 100 Megaohms)
- Rivelatore di REATTANZA:** 1 portata: da 0 a 10 Megaohms.
- CAPACITA':** 4 portate: da 0 a 5000 e da 0 a 500.000 pF - da 0 a 20 e da 0 a 200 Microfarad.
- FREQUENZA:** 2 portate: 0 - 500 e 0 - 5000 Hz.
- V. USCITA:** 6 portate: 2 V. - 10 V. - 50 V. - 250 V. - 1000 V. e 2500 V.
- DECIBELS:** 5 portate: da -10 dB a +62 dB.

Inoltre vi è la possibilità di estendere ancora maggiormente le prestazioni del Supertester 680 E con accessori appositamente progettati dalla I.C.E.

I principali sono:

Amperometro a tenaglia modello «Amperclamp» per Corrente Alternata: Portate: 2,5 - 10 - 25 - 100 - 250 e 500 Amperes C.A.

Prova transistori e prova diodi modello «Transtest» 662 I.C.E.

Shunts supplementari per 10 - 25 - 50 e 100 Amperes C.C.

Volt - ohmetro a Transistors di altissima sensibilità.

Sonda a puntale per prova temperature da -30 a +200 C.

Trasformatore mod. 616 per Amp. C.A.: Portate: 250 mA -

1 A - 5 A - 25 A - 100 A C.A.

Puntale mod. 18 per prova di ALTA TENSIONE: 25000 V. C.C.

Luxmetro per portate da 0 a 16.000 Lux. mod. 24.

IL TESTER MENO INGOMBRANTE (mm 126 x 85 x 32)

CON LA PIU' AMPIA SCALA (mm - 85 x 65)

Pannello superiore interamente in CRISTAL

antirullo: IL TESTER PIU' ROBUSTO, PIU'

SEMPLICE, PIU' PRECISO!

Speciale circuito elettrico Brevettato

di nostra esclusiva concezione che

unitamente ad un limitatore statico

permette allo strumento indicatore

ed al raddrizzatore a lui

accoppiato, di poter sopportare

sovraccarichi accidentali od

errori anche mille volte superiori

alla portata scelta!

Strumento antirullo con speciali

sospensioni elastiche.

Scatola base in nuovo materiale

plastico infrangibile.

Circuito elettrico con speciale

dispositivo per la compensazione

degli errori dovuti agli sbalzi di temperatura

IL TESTER SENZA COMMUTATORI

e quindi eliminazione di guasti

meccanici, di contatti imperfetti,

e minor facilità di errori nel

passare da una portata all'altra.

IL TESTER DALLE INNUMERAVOLI

PRESTAZIONI: IL TESTER PER I RADIO-

TECNICI ED ELETTROTECNICI: PIU' ESIGENTI!

### Puntale per alte tensioni Mod. 18 «I.C.E.»



Questo puntale serve per elevare la portata dei nostri TESTER 680 a 25.000 Volts c.c.

Con esso può quindi venire misurata l'alta tensione sia dei televisori, sia dei trasmettitori ecc.  
Il suo prezzo netto è di Lire 2.900 franco ns. stabilimento.

### Trasformatore per C.A. Mod. 616 «I.C.E.»



Per misure amperometriche in Corrente Alternata. Da adoperarsi unitamente al Tester 680 in serie al circuito da esaminare.

6 MISURE ESEGUIBILI:

250 mA - 1 A - 5 A - 25 A - 50 e 100 Amp. C.A.

Precisione: 2,5%. Dimensioni: 60 x 70 x 30. Peso 200 gr.

Prezzo netto Lire 3.980 franco ns. stabilimento.

### Amperometro a tenaglia



Amperclamp

PER MISURE SU CONDUTTORI NUDI O ISOLATI FINO AL DIAMETRO DI mm 30 O SU BARRE PIU' GROSSE

MINIMO INGOMBRO: mm 126x85 TASCABILE!

\*8 PORTATE TUTTE CON PRESSIONE SUPERIORE AL 3 PERIOD

2,5 - 10  
25 - 100  
250 - 500  
AMP. C.A.

Per misure amperometriche immediate in C.A. senza interrompere i circuiti da esaminare!!

Questa pinza amperometrica va usata unitamente al nostro SUPERTESTER 680 oppure unitamente a qualsiasi altro strumento indicatore o registratore con portata 50 mA - 100 millivolt.

\* A richiesta con supplemento di L. 1.000 la I.C.E. può fornire pure un apposito riduttore modello 29 per misurare anche bassissime intensità da 0 a 250 mA.

Prezzo proporzionatamente netto di sconto L. 8.900 franco ns. stabilimento. Per pagamenti all'ordine o alla consegna omaggio del relativo astuccio.

### Prova transistor e prova diodi Mod. TRANSTEST 662 I.C.E.

Con questo nuovo apparecchio la I.C.E. ha voluto dare la possibilità agli innumerevoli tecnici che con loro grande soddisfazione possiedono o entreranno in possesso del SUPERTESTER I.C.E. 680 di allargare ancora notevolmente il suo grande campo di prove e misure già effettuabili. Infatti il TRANSTEST 662 unitamente al SUPERTESTER I.C.E. 680 può effettuare: contrariamente alla maggior parte dei Provatransistor della concorrenza, tutte queste misure: Icbt (Ica) - Iebt (Iea) Icco - Ices - Icer - Vce sat Vbe - hFE ( $\beta$ ) per i TRANSISTOR e V<sub>r</sub> - I<sub>r</sub> per i DIODI.

Minimo peso: grammi 250  
Minimo ingombro: mm 126 x 85 x 28



PREZZO netto L. 6.900!

Franco ns. stabilimento, completo di puntali, di pila e manuale d'istruzioni. Per pagamento alla consegna, omaggio del relativo astuccio.

I  
N  
S  
U  
P  
E  
R  
A  
B  
I  
L  
E  
!

IL PIU' PRECISO!

IL PIU' COMPLETO!

PREZZO

eccezionale per elettrotecnici radiotecnici e rivenditori

LIRE 10.500!!

franco nostro Stabilimento

Per pagamento alla consegna omaggio del relativo astuccio!!!

Altro Tester Mod. 60 identico nel formato e nelle doti meccaniche ma con sensibilità di 5000 Ohms x Volt e solo 25 portate Lire 6.900 franco nostro Stabilimento.

Richiedere Cataloghi gratuiti a:

I.C.E. VIA RUTILIA, 19/18 MILANO - TEL. 531.554/5/6

# IMPORTANTE DITTA

## MILANESE

**dispone**

**per**

**GROSSISTI**

**ISTITUTI**

**ENTI**

**DITTE**

**PRIVATI**

di materiale elettronico nuovo

in imballaggi originali quale residuo

di lavorazione, fra i quali:

RESISTORI DI PRECISIONE 0,25 W e 0,5 W - Tolleranza 2 e 5%

RESISTORI DI POTENZA A FILO DA 3 A 20% - Tolleranze 5 e 10%

RESISTORI A STRATO DI CARBONE 0,25 W e 0,5 W - Tolleranze 5 e 10%

POTENZIOMETRI CHIMICI E A FILO da 0,25 W a 2 W

CONDENSATORI FISSI IN POLISTIROLO 33 V e 125 VL

CONDENSATORI FISSI A CARTA 100-200-400-600 VL

CONDENSATORI FISSI A FILM SINTETICO 100-125-400 VL

CONDENSATORI FISSI CERAMICI A 125 V

CONDENSATORI FISSI A MICA 300 e 500 V

CONDENSATORI FISSI A CARTA E OLIO 1000 V

CONDENSATORI ELETTROLITICI CILINDRICI E A VITONE 6-15-25-35-50-100-150 VL

CONDENSATORI AL TANTALIO 15-25-35 VL

DIODI DI POTENZA GENERAL ELECTRIC GEX541

DIODI DI POTENZA GENERAL ELECTRIC 1N91 e altri numerosissimi tipi

Svariati tipi di DIODI PER SEGNALI

Moltissimi tipi di TRANSISTORS, di cui: OC169 - OC170 - ASZ11 - 2N316 - 2N317  
2N358 - 2N395 - 2N396 - 2N397 - 2N398 - 2N599 ecc.

**Chi desiderasse mettersi in contatto con questa Ditta, voglia indirizzare la richiesta presso la sede di**

**CD-CQ ELETTRONICA - VIA C. BOLDRINI 22 - 40121 BOLOGNA - TEL. 27.29.04**



# GELOSO presenta la LINEA "G.,"

La richiesta di apparecchiature sempre più perfette e di maggiore potenza ed il desiderio di effettuare collegamenti con paesi sempre più lontani hanno divulgato il sistema di trasmissione e ricezione in SSB.

Ciò comporta un notevole aumento della complessità di queste apparecchiature, tale da rendere non agevole la costruzione di esse da parte del radioamatore.

La nostra Casa ha quindi realizzato industrialmente, con criteri professionali, la Linea « G », cioè una serie di ap-

parecchi costituita dal trasmettitore G4/228, dal relativo alimentatore G4/229 e dal ricevitore G4/216.

Tutti questi apparecchi sono stati progettati sulla base di una pluridecennale esperienza in questo campo. Sono costruiti secondo un elegante disegno avente notevole estetica professionale. Hanno forma molto compatta, grande robustezza costruttiva e possono essere usati con successo anche da parte di radiamatori non particolarmente esperti.

Ecco perché la Linea « G » ha soprattutto il significato di qualità, sicurezza, esperienza, prestigio.

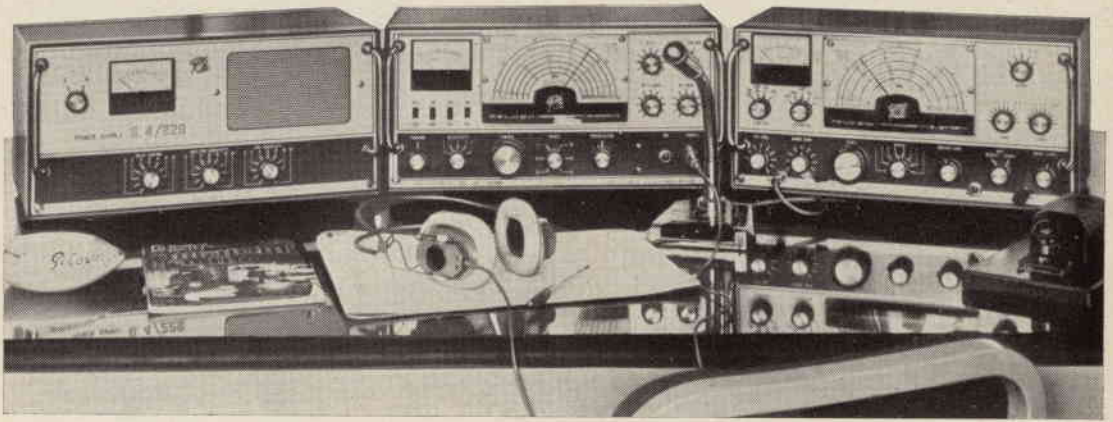

## G.4/216

**Gamme:** 10, 11, 15, 20, 40, 80 metri e scala tarata da 144 a 148 MHz per collegamento con convertitore esterno.

**Stabilità:** 50 Hz per MHz.

**Reiezione d'immagine:** > 50 dB

**Reiezione di F.I.:** > 70 dB

**Sensibilità:** migliore di 1  $\mu$ V, con rapporto segnale disturbo > 6 dB.

**Limitatore di disturbi:** « noise limiter » inseribile.

**Selettività:** a cristallo, con 5 posizioni

**10 valvole + 10 diodi + 7 quarzi.**

**Alimentazione:** C.A. 110-240 Volt, 50-60 Hz.

**Dimensioni:** cm 40 x 20 x 30.

e inoltre: « S-Meter »; BFO; controllo di volume; presa cuffia; accesso ai compensatori « calibrator reset »; phasing; controllo automatico sensibilità; filtro antenna; commutatore « receive-stand-by ».

G.4/216 L. 159.000

## G.4/228-G.4/229

**Gamme:** 80, 40, 20, 15, 10 metri (la gamma 10 metri è suddivisa in 4 gamme).

**Potenze alimentazione stadio finale:** SSB 260 W PEP; CW 225 W; AM 120 W.

**Soppressione della portante e della banda indesiderata:** 50 dB

**Sensibilità micro:** 6 mV (0,5 M).

**15 Valvole + 3 6146 finali + 2 transistori + 19 diodi + 7 quarzi.**

**Stabilità di frequenza:** 100 Hz, dopo il periodo di riscaldamento.

**Fonia:** modulazione fino al 100%

**Grafia:** Con manipolazione sul circuito del 2° mixer del VFO e possibilità in break-in.

**Possibilità di effettuare il « push to talk »** con apposito microfono.

**Strumento di misura** per il controllo della tensione e della corrente di alimentazione dello stadio finale.

**Altoparlante** (incorporato nel G4.229) da collegare al G4/216

**Dimensioni:** 2 mobili cm 40 x 20 x 30.

G.4/228 L. 265.000

G.4/229 L. 90.000



# autocostruitevi un radiricevitore a modulazione di frequenza con la serie delle unità premontate Philips

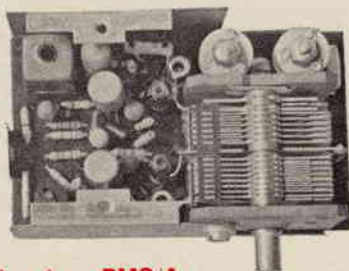

**Sintonizzatore PMS/A**



**Amplificatore F.I. PMI/A**



**Amplificatore B.F. PMB/A**

le unità devono essere completate di:

- 1 Potenziometro da 5 k $\Omega$  logaritmico E098 DG/20B28 per la regolazione del volume
- 2 Altoparlante con impedenza da 8  $\div$  10  $\Omega$  (AD 3460 SX/06)

Prestazioni del ricevitore completo

## SEZIONE FM

Sensibilità con  $\Delta f = 22,5$  kHz e  $f = 400$  Hz  $< 2\mu\text{V}$  per potenza di uscita di 50 mW.  
Rapporto segnale-disturbo con  $\Delta f = 22,5$  kHz e  $f = 400$  Hz 30 dB con segnale in antenna  $< 8\mu\text{V}$ .  
Sensibilità con  $\Delta f = 75$  kHz e  $f = 1000$  Hz  $< 25\mu\text{V}$  per potenza di uscita di 50 mW.  
Distorsione con  $\Delta f = 75$  kHz e  $f = 1000$  Hz  $< 3\%$  per potenza di uscita di 50 mW.  
Selettività  $\geq 45$  dB a  $\pm 300$  kHz.  
Larghezza di banda a  $-3$  dB  $\geq 150$  kHz.

## SEZIONE AM

Sensibilità con  $m = 0,3$  a 400 Hz  $100\mu\text{V/m}$  per potenza di uscita di 50 mW.  
Rapporto segnale/disturbo misurato a 1 kHz 26 dB con  $560\mu\text{V/m}$ .  
Selettività a  $\pm 9$  kHz  $< 30$  dB.  
C.A.G.  
 $\Delta V_{BF} = 10$  dB per  $\Delta V_{RF} = 27$  dB (misurata secondo le norme C.E.I.).

# PHILIPS

s.p.a.

**Reparto Elettronica**

piazza IV Novembre, 3 - Milano - telefono 69.94



**RT144B**

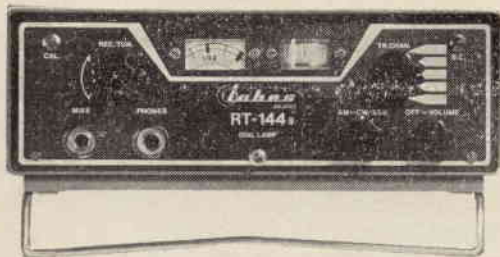

**Ricetrasmittitore portatile per i 2 mt. Completamente transistorizzato.**

Una vera stazione per installazioni portatili mobili e fisse. Caratteristiche tecniche:

**Trasmittitore:** potenza d'uscita in antenna: 2 W (potenza di ingresso stadio finale: 4 W.) N. 5 canali commutabili entro 2 MHz senza necessità di riaccordo.

**Ricevitore:** Tripla conversione di frequenza con accordo su tutti gli stadi a radio frequenza. Sensibilità migliore di 0,5 microvolt per 6 dB S/n. Rivelatore  $\pi$  prodotto per CW/SSB. Limitatore di disturbi. Uscita BF: 1,2 W. Strumento indicatore relativo d'uscita, stato di carica batterie, S-meter. Alimentazione interna 3 x 4,5 V. con batterie facilmente estraibili da apposito sportello. Microfono piezoelettrico « push to talk ». Presa altoparlante supplementare o cuffia. Demoltiplica meccanica di precisione. Capo della batteria a massa: negativo. Dimensioni: 213 x 85 x 215. Peso Kg. 2 circa con batterie. Predisposto per connessione con amplificatore di potenza in trasmissione. Completo di 1 quarzo di trasmissione, microfono push-to-talk e antenna telescopica

L. 158.000

**CO6B**



**Convertitore 2 metri**

Completamente transistorizzato - Transistori impiegati: AF239, AF106, AF106, AF109 - N. 6 circuiti accordati per una banda passante di 2 MHz  $\pm$  1 dB - Entrata: 144-146 MHz - Uscita: 14-16 26-28 28-30 MHz - Guadagno totale: 30 dB - Circuito di ingresso « TAP » a bassissimo rumore - Alimentazione: 9 V 8 mA - Dimensioni: mm 125 x 80 x 35.

L. 19.800

**TRC30**

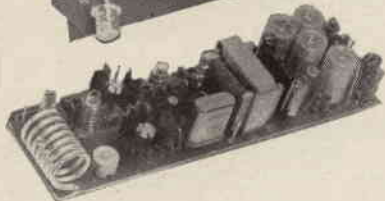

**Trasmittitore a transistori per la gamma dei 10 metri**

Potenza di uscita su carico di 52 ohm 1 Watt. Modulazione di collettore di alta qualità, con premodulazione dello stadio driver. Profondità di modulazione 100%. Ingresso modulatore: adatto per microfono ad alta impedenza. Oscillatore pilota controllato a quarzo. Quarzo del tipo ad innesto miniatura precisione 0,005%. Gamma di funzionamento 26-30 MHz. Materiali professionali; circuito stampato in fibra di vetro. Dimensioni: mm. 150 x 44. Alimentazione: 12 V. CC. Adatto per radiotelefoni, radiocomandi, applicazioni sperimentali.

L. 19.500

**RX30**

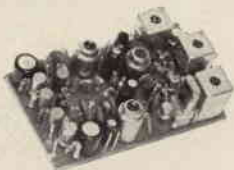

**Ricevitore a transistori, di dimensioni ridotte con stadi di amplificazione BF**

Caratteristiche elettriche generali identiche al modello RX-28/P. Dimensioni: mm. 49 x 80. Due stadi di amplificazione di tensione dopo la rivelazione per applicazioni con relé vibranti per radiomodelli. Uscita BF adatta per cuffia. Quarzo ad innesto del tipo subminiatura. Adatto per radiotelefoni, radiocomandi, applicazioni sperimentali.

L. 15.000

**RX28P**



**Ricevitore a transistori per la gamma dei 10 metri**

1 microvolt per 15 dB di rapporto segnale-disturbo. Selettività  $\pm$  9 KHz a 22 dB. Oscillatore di conversione controllato a quarzo. Quarzo del tipo miniatura ad innesto, precisione 0,005%. Media frequenza a 470 KHz. Gamma di funzionamento 26-30 MHz. Materiale professionale; circuito stampato in fibra di vetro. Dimensioni: mm. 120 x 42. Alimentazione: 9 V. 8 mA. Adatto per radiocomandi, radiotelefoni, applicazioni sperimentali.

L. 11.500

**CR6**



**Relé coassiale**

realizzato con concetti professionali per impieghi specifici nel campo delle telecomunicazioni. Offre un contatto di scambio a RF fino a 500 Mhz con impedenza caratteristica di 50-75 ohm ed un rapporto di onde stazionarie molto basso. Potenza ammessa 1000 W. piccolo. Sono presenti lateralmente altri due contatti di scambio con portata 3 A 220 V. Consumi: a 6 volt, 400 MA  $\pm$  a 12 volt, 200 MA  $\pm$ . Costruzione: monoblocco ottone trattato, contatti argento puro.

L. 7.900

SPEDIZIONI OVUNQUE CONTRASSEGNO. Cataloghi a richiesta.



# CRISTALLI DI QUARZO

per oscillatori ed applicazioni elettroniche in genere

HC - 13 / U

HC - 18 / U HC - 25 / U

HC - 6 / U HC - 17 / U

HC - 13 / U

Cristalli piezoelettrici in custodia subminiatura per applicazioni elettroniche miniaturizzate;

Cristalli piezoelettrici in custodia miniatura per applicazioni elettroniche standard.

Cristalli speciali per calibratori di alta precisione

I cristalli oscillano in fondamentale fino alla frequenza di 20000 KHz.



HC - 6 / U

HC - 17 / U

HC - 18 / U

HC - 25 / U

HC - 18 / U - HC - 17 / U  
HC - 25 / U - HC - 6 / U

Frequenze fornibili:  
800 ÷ 125000 KHz precisione  
0,005% o maggiore a richiesta per un campo di temperatura compreso fra  
- 20° ÷ + 90°C.

Netto cad. L. 3.500

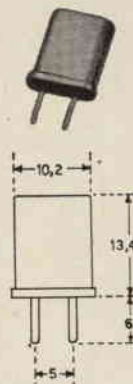
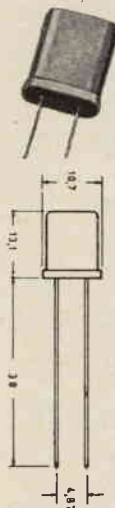
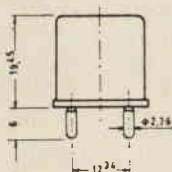
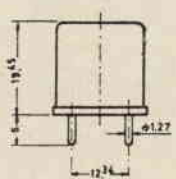
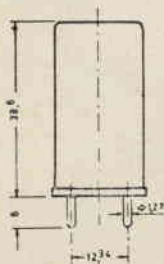

HC - 13 / U

Frequenze fornibili:  
50 ÷ 100 KHz in fondamentale

Netto cad. L. 5.500

## APPARATI SSB PER RADIOAMATORI



FR 100 B

- ricevitore SSB/AM/CW a filtri meccanici
- gamma di funzionamento: 3,5 ÷ 30 MHz; bande amatori in segmenti di 600 kHz più tre bande comunque disposte; ricezione WWV
- sensibilità: 0,5 microvolt per 10 dB S/N di rapporto
- stabilità di frequenza: 100 Hz dopo riscaldamento
- selettività: 0,5 kHz a 6 dB; 2,5 kHz a 60 dB per CW; 4 kHz a 6 dB; 7,5 kHz a 25 dB per AM; 2,1 kHz a 6 dB; 2,5 kHz a 60 dB per SSB e AM
- reiezione di immagine: > 50 dB
- alimentazione universale
- dimensioni: 480 x 185 x 300 mm
- peso: 12 kg.

prezzo L. 234.000

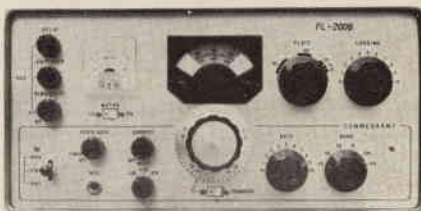

FL 200 B

- trasmettitore SSB/AM/CW a filtri meccanici
- potenza alimentazione stadio finale: 240 W PEP
- tipo di funzionamento: PTT/VOX/CW manuale e break-in
- gamme di funzionamento: segmenti radioamatori
- stabilità di frequenza: 100 Hz dopo il riscaldamento
- soppressione portante e banda laterale: > 50 dB
- alimentazione universale
- dimensioni: 480 x 185 x 300 mm
- peso 18 kg.

prezzo L. 268.000

NB. - Il ricevitore FR 100 B ed il trasmettitore FL 200 B possono essere usati come un ricetrasmettitore con unico VFO.

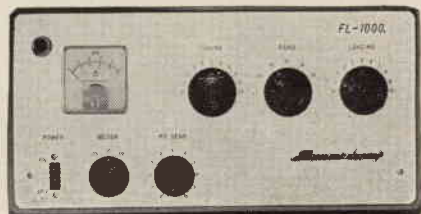

FL 1000

- amplificatore lineare per FL 200 B
- potenza di alimentazione: 1000 W
- alimentatore universale incorporato
- commutazione automatica antenna
- dimensioni: 480 x 185 x 300 mm.

prezzo L. 185.000

Apparecchiature disponibili per pronta consegna.

ELETRONICA SPECIALE

20137 MILANO - VIA OLTROCCHI, 6 - TELEFONO 598.114

# VALVOLE NUOVE - GARANTITE - IMBALLO ORIGINALE DELLE PRIMARIE CASE AMERICANE - ITALIANE - TEDESCHE A PREZZI ECCEZIONALI PER RADIOAMATORI E RIPARATORI OFFRE LA ELETTRONICA P.G.F. - 20122 MILANO - VIA CRIVELLI, 20 - TEL. 59.32.18

Tipo Valvole			Tipo equivalent.			Prezzo list. vend.			Tipo Valvole			Tipo equivalent.			Prezzo list. vend.			Tipo Valvole			Tipo equivalent.			Prezzo list. vend.		
AZ41	—	1380	500	EF41	(6CJ5)	1650	600	PCL81	—	2590	950	6BY6	—	2200	800											
DAF91	(1S5)	1270	460	EF42	(6F1)	2200	800	PCL82	(16TP6/16A8)	600	580	6BZ6	—	1100	400											
DAF92	(1U5)	1980	720	EF80	(6B8X6)	1130	420	PCL84	(15TP7)	1750	640	6BZ7	—	2200	800											
DAF96	(1AH5)	1740	630	EF83	—	1600	580	PCL85	(18GV8)	1820	660	6CB6/A	—	1150	420											
DF70	—	600	—	EF85	(6BY7)	1350	500	PCL86	(14GW8)	1780	650	6CDSGA	—	4800	1400											
DF91	(1T4)	1870	680	EF86	(6CF8)	1680	620	PF86	—	1600	580	6CF6	—	1250	460											
DF92	(1L4)	1980	720	EF89	(6DA6)	920	340	PL36	(25F7/25E5)	3000	1100	6CG7	—	1350	500											
DK91	(1R5)	2090	760	EF95	(6KA5)	3400	1230	PL81	(21A6)	2710	980	6CG8/A	—	1980	720											
DK96	(1AB6)	2150	780	EF97	(6ES6)	1760	650	PL82	(16A5)	1870	680	6CL6	—	1800	650											
DL71	—	600	—	EF98	(6ET6)	1760	650	PL83	(15F80-15A6)	2190	800	6CM7	—	2520	920											
DL72	—	600	—	EF183	(6EH7)	1300	480	PL84	(15CW5S)	1380	500	6CS7	—	2480	900											
DL94	(3V4)	1450	530	EF184	(6EJ7)	1300	480	PL500	(27GB5S)	2920	1060	6DA4	—	1560	570											
DL96	(3C4)	1930	700	EFL200	—	2100	780	PY80	(19W3)	1600	580	6DE4	—	1520	550											
DM70	(1M3)	1540	560	EM90	(6CS6)	1200	450	PY81	(17R7)	1270	470	6DO6/B	—	2650	960											
DY80	(1X2A/B)	1630	600	EK90	(6BE6)	1100	400	PY82	(19R3)	1080	400	6DR7	—	1800	650											
DY87	(DY86)	1450	530	EL3N	(WE15)	3850	1400	PY83	(17Z3)	1600	580	6DT6	—	1450	530											
E83F	(6689)	5000	1800	EL34	(6CA7)	3600	1300	PY88	(30AE3)	1520	550	6EA8	—	1430	530											
E88C	—	5800	1800	EL36	(6CM5)	3000	1100	UABC80	(28AK8)	1200	450	6EB8	—	1750	640											
E88CC	—	4600	1800	EL41	(6CK5)	1700	630	UAF42	(12S7)	2010	730	6EM5	—	1370	500											
E92CC	—	400	—	EL42	—	1820	660	UBC41	(10LD3)	1820	660	6EM7	—	2100	760											
E180CC	—	400	—	EL81	(6CJ6)	2780	1020	UBF89	—	1560	570	6FD5	(6QL6)	1100	400											
E181CC	—	400	—	EL83	(6CK6)	2200	800	UCC85	—	1250	460	6FD7	—	3030	1100											
E182CC	(7119)	400	—	EL84	(6B05)	1050	380	UCH42	(UCH41)	1930	730	6J7 met.	—	2700	980											
EABC80	(678/6AK8)	1200	450	EL86	(6CW5)	1230	460	UCH81	(19AJ8)	1200	450	6K7/G-GT	—	2000	730											
EAF42	(8CT7)	2010	730	EL90	(6A05)	1100	400	UCL82	(50BM8)	1600	580	6LG/GC	—	2200	820											
EBC41	(6CV7)	1650	600	EL91	(6AM8)	1500	550	UF41	(12AC5)	1650	600	6L7	—	2300	850											
EBF80	(6N8)	1630	600	EL95	(6DL5)	1100	400	UF89	—	920	340	6N7/GT	—	2600	940											
EBF89	(6DC8)	1440	540	EL500	(6GB5)	2920	1060	UL41	(45A5/10P14)	1600	580	6NK7/GT	—	3000	1100											
EC80	(6Q4)	6100	1800	EM4	(WE12)	3520	1270	UL84	(45B5)	1220	450	6O7/GT (6B6)	—	2200	820											
EC86	(6CM4)	1800	650	EM34	(6CD7)	3520	1270	UY41/42	(31A3)	1210	450	6S7/GT	—	2520	900											
EC88	(6DL4)	2000	730	EM80	(6BR5)	1700	620	UY82	—	1600	580	6SK7/GT	—	2100	770											
EC90	(6C4)	1350	500	EM81	(6DA5)	1700	620	UY85	(38A3)	840	320	6SN7/GTA (ECC32)	—	1690	620											
EC92	(6AB4)	1350	500	EM84	(6FG6)	1800	650	UY89	—	1600	580	6SQ7/GT (6SR7)	—	2000	730											
EC95	(6ER5)	2040	750	EQ80	(6SE7)	3470	1250	1A3	(DA90)	2400	870	6V3A	—	3650	1320											
EC97	(6FY5)	1920	700	EY51	(6X2)	1930	700	1B3/GT	(1G3/GT)	1360	500	6V6GTA	—	1650	600											
EC900	(6HA5)	1750	650	EY80	(6V3)	1320	480	3BU8/A	—	2520	930	6W6GT (6Y6)	—	1500	550											
ECC40	(AA61)	2590	950	EY81	(6V3P)	1270	470	5R4/GY	—	2000	730	6X4A (EZ90)	—	860	320											
ECC81	(12AT7)	1320	500	EY82	(6N3)	1160	420	5U4/GB	(5SU4)	1430	530	6Y5GT (EZ35)	—	1210	450											
ECC82	(12AU7)	1200	450	EY83	—	1600	580	5V4/G	(GZ32)	1500	550	6Y6G/GA	—	2600	950											
ECC83	(12AX7)	1280	460	EY86/87	(6S2)	1450	550	5X4/G	(U52)	1430	530	9CG8A	—	1980	720											
ECC84	(6CW7)	1900	700	EY88	(6AL3)	1520	560	5Y3/GBT	(U50)	1050	380	9EA8/S	—	1430	520											
ECC85	(6AQ8)	1250	460	EZ40	(6BT4)	1270	470	6ABGT	(6D8)	2000	730	9T8	—	1380	500											
ECC86	(6GM8)	2810	1020	EZ80	(6V4)	750	280	6AF4/A	(6T1)	1900	690	12A05	—	2150	780											
ECC88	(6D18)	2000	730	EZ81	(6CA4)	800	300	6AG5/A	—	2500	930	12AT6	(HBC90)	1000	370											
ECC91	(6J6)	2500	900	GZ34	(5AR4)	2420	900	6AL5	(EAA91/EB81)	1100	400	12AV6	(HBC91)	1000	370											
ECC189	(6ES8)	1850	670	HCH81	(12AJ8)	1230	460	6AM8/A	—	1500	550	12AX4/GTB (12D4)	—	2200	800											
ECF80	(6BL8)	1430	520	OA2	(150C2)	3830	1390	6AN8/A	—	1900	700	12BA6	(HF93)	1000	370											
ECF82	(6U8)	1650	600	PABC80	(9AK8)	1200	450	6AT6	(E9C90)	1000	370	12BB6	(HK90)	1100	400											
ECF83	—	2530	920	PC86	(4CM4)	1800	650	6AT8	—	1900	690	12CC7	—	1350	500											
ECF86	(6HG8)	2120	780	PC88	(4DL4)	2000	730	6AU4/GTA	—	1520	550	12CU6	(12BQ6)	3050	1100											
ECF201	—	1920	700	PC92	—	1490	560	6AU6/A	(EF94)	1050	380	12SN7/GT (12SX7)	—	1850	670											
ECF801	(6GJ7)	1920	700	PC93	(4BS4)	2750	1000	6AU8/A	—	2200	800	25B06	—	2200	800											
ECF802	—	1900	700	PC95	(4ER5)	2040	740	6AV5/GA	(6AU5)	2700	980	25D06/B	—	2650	960											
ECH4	(E1R)	4180	1550	PC97	(5FY5)	1920	700	6AV6	(EBC91)	1000	370	35A3	(35X4)	850	320											
ECH42/41	(FC10)	1980	720	PC900	(4HA5)	1750	640	6AW8/A	—	2015	730	35D5	(35QL6)	1000	370											
ECH81	(3A8)	1200	450	PCC34	(7AN7)	1920	700	6AX3	—	2100	760	35W4	(35R1)	850	320											
ECH83	(6DS8)	1490	550	PCC85	(9A08)	1310	500	6AX4/GTB	—	1250	460	35Z4/GT	—	1650	600											
ECH84	—	1490	550	PCC88	(7DJ8)	2000	730	6AX5/GBT	—	1300	480	50B5	(UL84)	1200	450											
ECL80	(5A6B)	1480	550	PC889	—	2370	860	6B8G/GT	(6BN8)	2400	870	80G/GT	—	1400	710											
ECL81	—	1600	580	PCF189	(7ES8)	1850	680	6BA6	(EF93)	1000	370	83V	—	1800	650											
ECL82	(69M8)	1600	580	PCC80	(9TP15-9A8)	1430	520	6BA8/A	—	2800	1050	807	—	2500	1050											
ECL84	(6N8)	1750	650	PCF82	(9U8)	1650	600	6BC6	(6P3/6P4)	1150	420	4671	—	1000	—											
ECL85	(6GV8)	1820	670	PCF86	(7HG8)	2120	770	6BK7/B	—	3000	1100	4672	—	1000	—											
ECL86	(6GW8)	1780	650	PCF201	—	1920	700	6BK7/B	(6BO7)	1650	600	5687	—	400	—											
ECL1800	—	2950	1100	PCF801	(8GJ7S)	1920	700	6BO6/GT	(8CU6)	2700	980	5696	—	400	—											
EF6	(WE17)	3960	1450	PCF802	(9JW8)	1900	700	6BQ7	(6BK7)	1650	600	5727	—	400	—											
EF40	—	2370	860	PCF805	(7GV7)	1920	700	6B8U	—	2200	800	6350	—	400	—											

POSSIAMO FORNIRE INOLTRE QUALSIASI TIPO DI VALVOLE con lo sconto del 60%+10% sui prezzi di listino delle rispettive Case (escluso «MAGNADINE» il cui sconto è del 50%).

TUTTE LE VALVOLE SONO GARANTITE AL 100% - Impegnandoci di sostituire gratuitamente i pezzi difettosi purché spediti franco nostro Magazzino.

OGNI SPEDIZIONE VIENE EFFETTUATA DIETRO INVIO ANTICIPATO - a mezzo assegno bancario o vaglia postale - dell'importo dei pezzi ordinati, più L. 400 per spese postali e imballo. ANCHE IN CASO DI PAGAMENTO IN CONTRASSEGNO occorre anticipare non meno di L. 2.000 sia pure in francobolli, tenendo presente che le spese di spedizione in ASSEGNO aumentano di non meno L. 400 per diritti postali. - NON SI EVADONO ORDINI di importi inferiori a L. 3.000. - Per ordini superiori a 20 pezzi viene concesso un ulteriore sconto del 5% sui prezzi di vendita suindicati.

VALVOLE SPECIALI o PER TRASMISSIONE, NUOVE GARANTITE e SCATOLATE (VERA OCCASIONE: pochi esemplari di tutte fino ad esaurimento):

QOE-03/20 L. 4900 - QOE-04/20 L. 5000 - OC-05/35 L. 3000 - QE-05/40 L. 2000 - YL-1020 L. 3500 - PE/1/100 L. 5000 - E130L L. 4000 - 2E26 L. 2500 - 4X150/A L. 5000 - 3CX100/A/5 L. 9000 - 816 L. 2500 - 922 L. 1000 - 6080 L. 3900 - 6524 L. 1500 - 7224 L. 1000 - GR 10/A dectatron L. 1500 - GC10/4B dectatron L. 1500 - 2303C dectatron L. 1500.



# OCCASIONI A PREZZI ECCEZIONALI: PARTICOLARI NUOVI GARANTITI

(fino ad esaurimento)

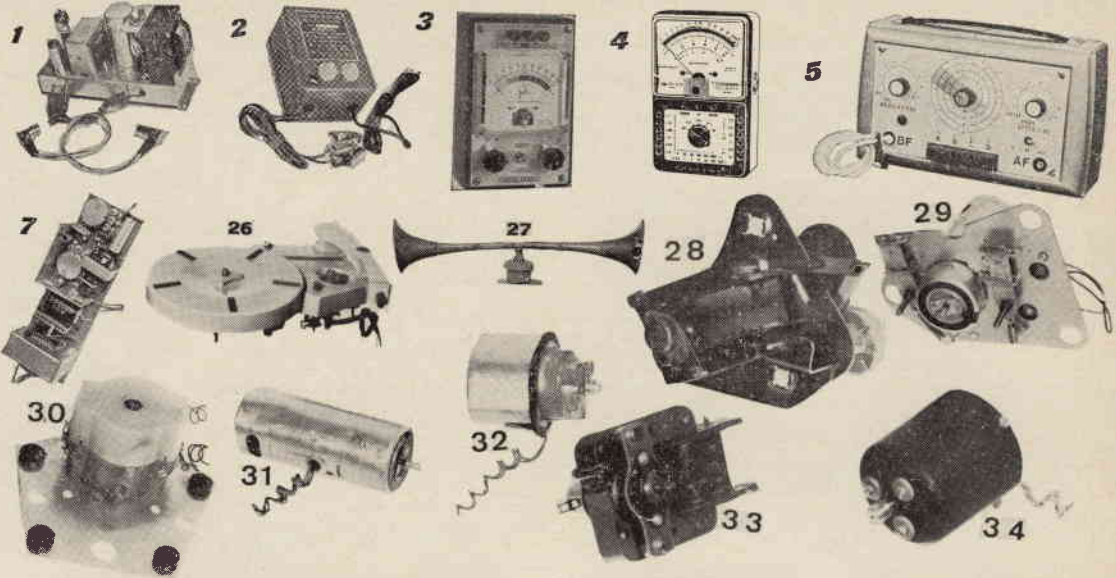

- 1 (fig. 1) - **AMPLIFICATORE B.F.** originale MARELLI a 2 valvole più raddrizzatore, Alimentazione universale, uscita 6 W, indistorti, ingresso con bilanciamento per usarne due accoppiati per stereofonia L. 6.000+ 700 s.p.
- 2 (fig. 2) - **CARICA BATTERIA**, primario universale; uscita 6-12 V, 2-3 A. - particolarmente indicato per automobilisti, elicotteri, ed applicazioni industriali L. 4.500+ 700 s.p.
- 3 (fig. 3) - **PROVATRANSISTORI** - Strumento completo per la prova di tutti i transistori e diodi PNP-NPN, misure Ico e beta. Tale strumento ha una scala amplissima e doppia taratura a 1 e 2 mA, e completo di accessori, istruzioni per l'uso e garanzia L. 9.500+1.000 s.p.
- 4 (fig. 4) - **TESTER ELETTRONICO A TRANSISTORS** - Strumento 200.000  $\Omega/V$  - Portata da 5 microA fino a 2,5A - da 0,1 microA fino a 1000V - da 1 K $\Omega$  fino a 1000 M $\Omega$  - da 5pF a 5Farad - da meno 10 a 56dB. Alimentazione con 2 pile normali. NUOVO. GARANZIA 6 mesi. Prezzo di listino L. 62.000, venduto al prezzo di propaganda L. 20.900+ 700 s.p.
- 5 (fig. 5) - **NOVITA' DEL MESE: GENERATORE MODULATO** - 4 gamme, comando a tastiera da 350 Kc a 27 Mc - segnale in alta frequenza con o senza modulazione. Comando attenuazione doppio per regolazione normale o micrometrica. Alimentazione universale, completo di cavo AT. - garanzia un anno, prezzo di propaganda L. 18.000 Per i primi 50 ordini, sconto L. 3.000 - sp.p. L. 1.500 cad. L. 18.000
- 9 (fig. 7) - **AMPLIFICATORE a transistors**, completo di alimentazione in c.c. e c.a., uscita 2 W, controllo volume e tono, completo di altoparlante  $\varnothing$  15 cm. a L. 4.500+ 500 s.p.
- 10 (fig. 26) - **GIRADISCHI** - corr. alti MARELLI - 4 velocità, Testina Piezo L. 3.800+ 700 sp.
- 11 (fig. 27) - **TWEETER**, a doppia tromba. Potenza fino 20 W, frequenza da 2000 a 19.000 meraviglioso per impianti ad alta fedeltà, a sole L. 1.800+ 500 sp.
- 12 (fig. 28) - **PIASTRINA GIRADISCHI** semplice (senza braccio e testina): motore 220 V in alternata L. 1.500+ (\*) sp.
- 13 (fig. 29) - **PIASTRINA GIRADISCHI** semplice (senza braccio e testina), ma con motorino PHILIPS 9 V. in CC. doppia velocità L. 1.500+ (\*) sp.
- 14 (fig. 30) - **MOTORINO 9 V.**, doppia velocità, completo di regolatore centrifugo L. 1.200+ (\*) sp.
- 15 (fig. 31) - **MOTORINO PHILIPS** doppia velocità 9 volt -  $\varnothing$  mm. 28 x 70 L. 1.200+ (\*) sp.
- 16 (fig. 32) - **MOTORINO PHILIPS** ad una sola velocità -  $\varnothing$  mm. 32 x 30 L. 1.000+ (\*) sp.
- 17 (fig. 33) - **MOTORINO GELOSO**, completo di regolazione L. 1.500+ (\*) sp.
- 18 (fig. 34) - **MOTORINO** per registratore 12 V, potentissimo, doppia velocità L. 1.000+ (\*) sp.
- 19 - **RELE' CEMT**, calottato, innesto OCTAL da 12/24 V, appure 220V L. 500+ (\*) sp.
- 20 - **RELE' CEMT**, da 6 a 24 V. - 4 contatti di scambio L. 700+ (\*) sp.
- 21 - **RELE' CEMT**, da 9 a 60 V. 3 mA, tre contatti scambio L. 1.200+ (\*) sp.
- 22 - **RELE' SIEMENS** da 4 a 24 volt - 4 contatti di scambio L. 2.000+ (\*) sp.
- 23 - **TRASFORMATORE AT** nelle varie versioni per tutti i televisori con tubi 110 $\mu$  L. 500+ (\*) sp.
- 24 - **TRASFORMATORE**, primario universale, uscita 9 V, 400 mA, per costruire aliment. per transistors L. 750+ (\*) sp.
- 25 - **TRASFORMATORE** primario universale, uscite 6,3 V. - second. 170 V per uso radio - 25 W L. 1.200+ (\*) sp.
- 26 - **SCATOLA DI MONTAGGIO** - Alimentatore per transistors, comprendente: TRASFORMATORE, 4 DIODI, 2 CONDENSATORI da 1000 mF, un potenziometro 100  $\Omega$ , serve contemporaneamente da livellamento e regolazione tensione) L. 1.200+ (\*) sp.
- 27 - **ALIMENTATORI STABILIZZATI** originali OLIVETTI GENERAL ELECTRIC completi di strumentazioni e regolazioni, nuovi garantiti, Tipo a transistors 0-12 Volt, 5 A. L. 28.000+1.200 s.p.
- 28 - **ALIMENTATORI STABILIZZATI** originali OLIVETTI GENERAL ELECTRIC completi di strumentazioni e regolazioni, nuovi garantiti - Tipo a transistors: 0-12 Volt 2 A L. 20.000+1.200 s.p.
- 30 - **ALIMENTATORI STABILIZZATI** originali OLIVETTI GENERAL ELECTRIC completi di strumentazioni e regolazioni, nuovi garantiti - Tipo a Valvole - Doppia regolazione da 0/100/200 V. 300 mA L. 25.000+1500 s.p.
- 31 - **ASPIRATORE**  $\varnothing$  cm. 26 - 220 VoltL. 4.000+ 600 sp. **ASPIRATORE**  $\varnothing$  cm. 32 - 220 Volt L. 5.000+800 s.p.
- 33 - **ASPIRATORE A TURBINA**, completo di filtri, V. 220, potentissimo, adatto per cappe e usi indust. L. 9.000+1.000 s.p.
- 34 - **PIASTRE NUOVE** di calcolatori (Olivetti-IBM ecc.) con transistors di bassa, media, alta ed altissima frequenza; diodi, trasformatori, resistenze, condensatori, Mesa, ecc. al prezzo di L. 100 (cento) e L. 200 (duecento) per transistors contenuti nella piastra. Tutti gli altri componenti rimangono ceduti in OMAGGIO.
- 35 - **PIASTRE NUOVE VERGINI** per circuito stampato (ognuno può crearsi lo schema che vuole) di varie misure rettangolari (mm 60 x 280 - 55 x 330 - 85 x 315 - 95 x 250 - 120 x 215 - 170 x 230 ed altre misure più piccole e più grandi). Per una piastra L. 200 e per 5 piastre L. 800+ (\*) sp.

**AVVERTENZA:** Per semplificare ed accelerare l'evasione degli ordini, preghiamo gli acquirenti di indicare, su ogni ordine, il N. ed il Titolo della RIVISTA cui si riferiscono gli oggetti ordinati e reclamizzati sulla rivista stessa. Scrivere Chiaro, possibilmente in STAMPATELLO, nome ed indirizzo del committente.

(\*) OGNI SPEDIZIONE viene effettuata dietro invio anticipato, a mezzo assegno bancario o vaglia postale dell'importo dei pezzi ordinati, più le spese postali tenendo presente che esse diminuiscono proporzionalmente in caso di spedizioni cumulative ed a secondo del peso del pacco).

Non si accettano ordini per importi inferiori a L. 3.000 e se non accompagnati da un anticipo (minimo L. 2.000 sia pure in francobolli) in caso di richiesta spedizione in CONTRASSEGNO.

BC  
620

**RADIOTELEFONO BC 620.** Portatile, modulazione di frequenza 1W. Finale tubo 3B7. Frequenze disposte da 20 a 27,9 MHz, possibile inserimento di due canali per volta passando da uno all'altro con commutazione. Quarzi scelti nella gamma da 5.706,7 a 8.340 media 2,88 MHz. Monta 13 tubi (n. 4-1LN5 + n. 4-3D6 + n. 1-1LC6 + n. 1-1LH4 + n. 2-3B7 + n. 1-1R4). E' venduto corredato del suo alimentatore originale a vibratore disposto per lavorare sia a 6 che a 12 V.; tale alimentatore comprende due vibrator e un stabilivolt VR95, due diodi al silicio; il tutto come nuovo in ottimo stato senza valvole L. 15.000 - Tutto corredato di valvole e di vibratore a 6V descrizione e schema L. 26.000.

RT 38

**RADIOTELEFONO RT38** corredato di tutte le valvole nuove, senza micro e cuffia viene ceduto sino a esaurimento con relativo schema a L. 10.000 la coppia.

CONTROL  
BOX

**SCATOLA DI CONTROLLO** da lontano per manovrare tre ricevitori tipo BC453 - 454 - 455 - 456 - 457 - 458 - 459 - ARN7 - BC433 ecc. ecc. Prevedono la sintonia, il volume e funzione (CW-MCW-TEL). Comprende tre demoltipliche di alta precisione, potenziometri, jaks, bocchettoni ecc. Garantita come nuova L. 3.000.

RX  
AN - ARN7

**RICEVITORE AN-ARN7** Altissima sensibilità e selettività comprendente anche di un direction-finder. Ideale a essere usato quale canale a frequenza bassa per seconda conversione. Usa 15 valvole (n. 4-6K7 + n. 1-6L7 + n. 1-6J5 + n. 2-6B8 + n. 2-6F6 + n. 1-6N7 + n. 1-6SC7 + n. 2-2051 + n. 1-5Z4). Quattro gamme d'onda spaziate che vanno da 150 a 1.750 kHz. Usato in buono stato completo di valvole e schema L. 38.000. Senza valvole L. 22.000.

RT - RX  
WS68P  
1,2 - 3,5  
MHz

**RADIOTELEFONO WS68P** - Grafia e fonìa: una vera stazione RT-RX. Gamma coperta: 1,2-3,5 MHz; potenza resa in antenna 8 watt; microamperometro 0,5 mA fondo scala; copertura sicura km. 9; pesa 10 kg. Misure: altezza cm. 42, larghezza cm. 26, profondità cm. 24. Montaggio in rack nel quale è compreso lo spazio per le batterie. Filamento 3 V; anodica 150 V. Consumo: trasmissione 30 mA; Ricezione 10 mA; Filamenti RX 200 mA, TX 300 mA. Monta nel ricevitore n. 3 ARP 12 e n. 1 AR8; nel trasmettitore n. 1 AR8 e n. 1 ATP4; 6 watt antenna - Portata Km. 20 in mare con solo antenna di mt. 2,5. Venduto funzionale nei suoi elementi originali, completo di valvole in scatole nuove, micro, cuffia. L. 17.000 cadauno tutto compreso.

RT 18  
ARC1

**RT-TX.** Frequenza 100/150 MHz in dieci canali controllati a quarzo Tx 8W, finale 832 in pp - Rx supereterodina FI 9,75 MHz, monta 27 valvole (n. 17-6AK5 + n. 2-832 + n. 3-6J6 + n. 2-12A6 + n. 2-12SL7 + n. 1-6C4). Alimentazione dalla rete - dinamotor a 28V incorporato. Viene venduto completo di valvole, dinamotor e n. 10 cristalli, come nuovo a L. 65.000.

RX CRV46151

**RICEVITORE SUPERETERODINA** a 4 gamme da 195 a 9,05 MHz. Completo di valvole, schema, come nuovo L. 30.000.

RX - TX  
APN1

**RICETRASMETTITORE**, banda 418-462 MHz, modulatore magnetico incorporato a frequenza continua. Sfruttando tale sistema l'apparato serve da altimetro campi di misura 0/300-0/4.000 piedi. Il Tx dispone di tre tubi (n. 2-955 + n. 1-12SJ7), il Rx monta 11 tubi (n. 4-12SH7 + n. 2-9004 + n. 1-12SN7 + n. 2-12H6 + n. 1-0D3). Alimentazione dalla rete-dinamotor incorporato 14-24V. Completati di valvole, dinamotor, come nuovo L. 18.000. Senza valvole come nuovo L. 9.000.

RX SATELLITI

**RICEVITORE** atto all'ascolto di satelliti spaziali, aviazione, polizia stradale, ecc. tipo 10 DB - 1589 estremamente sensibile mancante delle 12 valvole; usato ma in ottimo stato L. 10.000.

RX  
BC624  
BC625

**RICEVITORE BC624**, gamma 100-156 MHz. Benchè il gruppo sia formato da una catena di cinque variabili a farfalla a scorrimento continuo da 100 a 150 MHz, il gruppo in natura è stato predisposto in modo da essere inserito opportunamente su quattro punti corrispondenti ai quattro cristalli inseriti e scelti sulla gamma da 8 a 8,72. Tale meccanismo può essere tolto con opportuno inserimento delle manopole graduate. L'apparato è fornito di opportune varianti. Nell'apparato è già predisposto lo Squelch, noise limiter AVC. Uscita in bassa 4.000-300-50 ohm. Monta 10 valvole (n. 3-9033 + n. 3-12SG7 + n. 1-12C8 + n. 1-12J5 + n. 1-12AH7 + n. 1-12SC7). Alimentazione a rete o dinamotor. E' venduto in ottimo stato con schema e suggerimenti per alcune modifiche, senza valvole L. 10.000  
**BC625** Trasmettitore a 100-156 MHz. Finale 832, 12W resi AF, quattro canali controllati a quarzo alimentazione dalla rete o dinamotor, monta 7 valvole (n. 1-6G6 + n. 1-6SS7 + n. 3-12A6 + n. 2-832A). Si vende in ottimo stato corredato di schema senza valvole L. 10.000.  
Unico ordine del BC624 e BC625 prezzo L. 17.000.

RX 50 A

**RICEVITORE CENTIMETRICO** tipo 50A montante le valvole 3EF50 7VR65 una raddrizzatrice AW3 n. 3 stabilizzatrici, un Klystron a sintonia variabile con uscita a cavo coassiale: frequenza cm 7-10. Usato in ottimo stato L. 17.000.



# NovoTest ECCEZIONALE!!

*Cassinelli & C.*



## BREVETTATO

MOD. TS 140

20.000 ohm/V in c.c. e 4.000 ohm/V in c.a.  
10 CAMPI DI MISURA 50 PORTATE

VOLT C.C.	8 portate	100 mV - 1 V - 3 V - 10 V - 30 V 100 V - 300 V - 1000 V
VOLT C.A.	7 portate	1,5 V - 15 V - 50 V - 150 V - 500 V 1500 V - 2500 V
AMP. C.C.	6 portate	50 $\mu$ A - 0,5 mA - 5 mA - 50 mA 500 mA - 5 A
AMP. C.A.	4 portate	250 $\mu$ A - 50 mA - 500 mA - 5 A
OHMS	6 portate	$\Omega \times 0,1$ - $\Omega \times 1$ - $\Omega \times 10$ - $\Omega \times 100$ $\Omega \times 1 K$ - $\Omega \times 10 K$
REATTANZA	1 portata	da 0 a 10 M $\Omega$
FREQUENZA	1 portata	da 0 a 50 Hz - da 0 a 500 Hz (condens. ester.)
VOLT USCITA	7 portate	1,5 V (condens. ester.) - 15 V 50 V - 150 V - 500 V - 1500 V 2500 V
DECIBEL	6 portate	da -10 dB a +70 dB
CAPACITA'	4 portate	da 0 a 0,5 $\mu$ F (aliment. rete) da 0 a 500 $\mu$ F da 0 a 5000 $\mu$ F (aliment. bat- teria)

VIA GRADISCA, 4 - TEL. 30.52.41 - 30.52.47  
20151 MILANO

Il tester interamente progettato e costruito dalla CASSINELLI & C. - Il tester a scala piú ampia esistente sul mercato in rapporto al suo ingombro; è corredato di borsa in molten, finemente lavorata, completo di maniglia per il trasporto (dimensioni esterne mm. 140 x 110 x 46). Pannello frontale in metacrilato trasparente di costruzione robustissima. Custodia in resina termoidurente, fondello in antiurto, entrambi costruiti con ottimi materiali di primissima qualità - Contatti a spina che, a differenza di altri, in strumenti similari, sono realizzati con un sistema brevettato che conferisce la massima garanzia di contatto, d'isolamento e una perfetta e costante elasticità meccanica nel tempo. Disposizione razionale e ben distribuita dei componenti meccanici ed elettrici che consentono, grazie all'impiego di un circuito stampato, una facile ricerca per eventuali sostituzioni dei componenti, inoltre garantisce un perfetto funzionamento elettrico anche in condizioni ambientali non favorevoli. Galvanometro del tipo tradizionale e ormai da lungo tempo sperimentato, composto da un magnete avente un altissimo prodotto di energia (3000-4000 maxwell nel traferro). Sospensioni antiurto che rendono lo strumento praticamente robusto e insensibile agli urti e al trasporto. - Derivatori universali in C.C. e in C.A., indipendenti e ottimamente dimensionati nelle portate 5 A. Protezione elettronica del galvanometro. Scala a specchio, sviluppo mm. 115, graduazione in 5 colori.

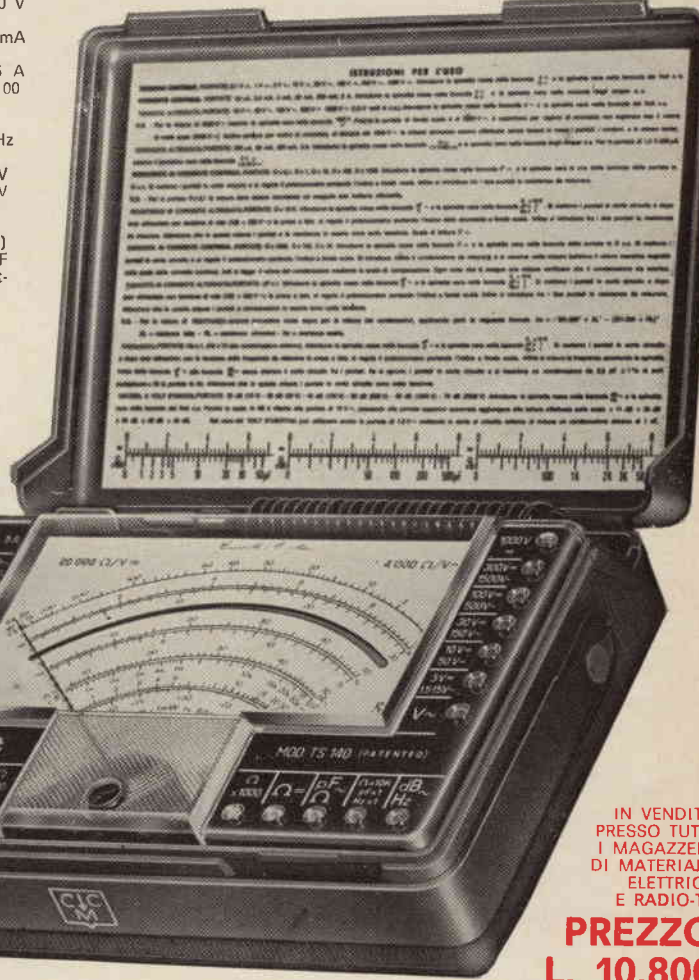

IN VENDITA  
PRESSO TUTTI  
I MAGAZZINI  
DI MATERIE  
ELETTRICHE  
E RADIO-TV

**PREZZO  
L. 10.800**

**UNA GRANDE SCALA IN UN PICCOLO TESTER**

### ACCESSORI FORNITI A RICHIESTA

RIDUTTORE PER LA MISURA  
DELLA CORRENTE ALTERNATA  
Mod. TA6/N portata 25 A - 50 A  
- 100 A - 200 A



DERIVATORI PER LA MISURA  
DELLA CORRENTE CONTINUA

Mod. SH/30 portata 30 A  
Mod. SH/150 portata 150 A



PUNTALE PER LA MISURA  
DELL'ALTA TENSIONE  
Mod. VC1/N port. 25.000 V c.c.



TERMOMETRO A CONTATTO PER LA MISURA  
ISTANTANEA DELLA TEMPERATURA

Mod. T1/N campo di misura da -25° + 250°

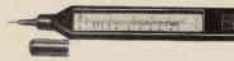

CELLULA FOTOELETTRICA PER LA MISURA  
DEL GRADO DI ILLUMINAMENTO

Mod. L1/N campo di misura da 0 a 20.000 Lux



franco nostro stabilimento

DEPOSITI IN ITALIA:

BARI Biagio Grimaldi

Via Pasubio 116

BOLOGNA P.I. Sibani Attili

Via Matteotti 14

CAGLIARI Pomata Bruno

Via Logudoro 20

CATANIE Cav. Buttà Leonard

Via Osp. dei Ciechi 32

FIRENZE

Dott. Alberto Tiranti

Via Frà Bartolomeo 38

GENOVA P.I. Conte Luigi

Via P. Salvago 18

MILANO Presso ns. Sede

Via Gradisca 4

NAPOLI Casarano Vincenzo

Via Strettolà 5, Anna

alle Paludi 62

PESCARA

P.I. Accorsi Giuseppe

Via Osento 25

ROMA Tardini

di E. Cereda e C.

Via Amatrice 15

TORINO

Rodolfo e Dr. Bruno

Pomè

Corso Duca degli

Abruzzi 58 bis

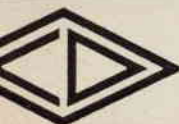

# MIGNONTESTER 365



- tascabile
  - con dispositivo di protezione
  - portate 36
  - sensibilità
- 20.000 - 10.000 - 5.000 Ω / V cc e ca**

## CARATTERISTICHE -

**SCATOLA** in materiale anti-urto, calotta stampata in metacrilato trasparente che conferisce al quadrante grande luminosità.

**STRUMENTO** tipo a bobina mobile e magnete permanente (sensibilità 20.000, 10.000, 5.000 ΩV) quadrante ampio con scale a colori, indice a coltello, vite esterna per la regolazione dello zero.

**POTENZIOMETRO:** per la regolazione dello zero dell'indice nelle portate ohmmetriche - **COMMUTATORE** di tipo speciale rotante per il raddoppio delle portate - **BOCCOLE** per tutte le portate - **PUNTALI** con manicotti ad alto isolamento - **ALIMENTAZIONE:** l'ohmmetro va alimentato da due pile a cartuccia da 1,5 V che vengono alloggiare nell'interno della scatola.



**dimensioni**  
**90x87x37**

Prezzo per Radiotecnici  
franco ns/ stabilimento  
**L. 8.200**

MIGNONTESTER 300  
uguale formato 29 portate  
sensibilità 2000-1000 Ω/V  
**L. 7.000**

<b>Vcc</b>	20KΩV - 100mV - 2,5-25-250-1000V
<b>Vcc e CA</b>	5-10 KΩV - 5-10-50-100-500-1000V
<b>mA CC</b>	50-100-200 μA - 500 mA - 1A
<b>dB</b>	-10 +62 in 6 portate
<b>V BF</b>	5-10-50-100-500-1000V
<b>Ω</b>	10 K (c.s. 50 Ω) - 10 MΩ (c.s. 50 KΩ)

sede:  
**100 BELLUNO**  
T. Vecellio 32

filiale:  
**122 MILANO**  
C. del Fante 14

filiale:  
[München] 8192  
**ARTEMBERG**  
elweissweg 28

**RICHIEDETELI PRESSO I RIVENDITORI R.T.V.**



# Errepi

ELECTRONIC

20131 MILANO - Via Vallazze, 78 - Tel. 23.63.815

**mod. A.V.O. 40K.47 portate**  
Sensibilità. Volt C.C. 40.000 ohm/volt

al prezzo eccezionale di L 12.500



**Volt c.c. (40.000 ohm/Volt) 9 portate:**  
250 mV - 1,5-10-25-50-250-500-1.000 V.

**Volt c.a. (10.000 ohm/Volt) 7 portate:**  
5-10-25-50-250-500-1.000

**Amper c.c. 7 portate:**  
25-500 microamper - 5-50-500 MA - 1,5 Amp

**OHM: da 0 a 100 Megaohm: 5 portate:**  
x 1 da 0 a 10.000 ohm  
x 10 da 0 a 100.000 ohm  
x 100 da 0 a 1 Megaohm  
x 1.000 da 0 a 10 Megaohm  
x 10.000 da 0 a 100 Megaohm batteria da 1,5 Volt

**Capacimetro: da 0 a 500.000 pF, 2 portate:**  
x 1 da 0 a 50.000 pF  
x 10 da 0 a 500.000 pF  
con alimentazione da 125 a 220 Volt

**Frequenziometro: da 0 a 500 Hz. 2 portate.**  
x 1 da 0 a 50 Hz.  
x 10 da 0 a 500 Hz.  
con alimentazione da 125 a 220 Volt.

**Misuratore d'uscita: 6 portate:**  
5-10-25-50-250-500-1.000 Volt

**Decibel: 5 portate:**  
da -10 dB, a +62 dB.

## ALTRE PRODUZIONI ERREPI

Analizzatore A.V.O. 20 k $\Omega$ /V  
Analizzatore A.V.O. 1° per elettricisti  
Analizzatore Electric CAR per eletrauto  
Oscillatore AM-FM 30  
Signal Launcher Radio TV  
Strumenti da quadro a bobina mobile ed elettromagnetici

**CD**  
costruire divert

anno 9 - n. 11 - novembre 1967

## s o m m a r i o

- 900** conferma di un successo
- 801** un simpatico trasmettitore transistorizzato  
10 watt per i 10 metri
- 805** rete transistorizzato  
2 metri - 2,5 watt uscita
- 824** il circuitiere
- 826** consulenza
- 832** impianti di diffusione
- 836** sperimentare
- 841** note sulla SSB
- 846** lo spionaggio elettronico
- 849** UHF insolita:  
ovvero insulti usi per un gruppo UHF
- 852** sintonia automatica per radio a transistori
- 855** telecomando a induzione magnetica
- 859** bollettino per abbonamento a CD  
e richiesta arretrati
- 865** offerte e richieste
- 869** modulo per offerte e richieste

EDITORE

SETEB s.r.l.

DIRETTORE RESPONSABILE

Giorgio Toti

REDAZIONE AMMINISTRAZIONE  
ABBONAMENTI - PUBBLICITA'

40121 Bologna, Via C. Boldrini, 22 telefono 27 29 00

DISEGNI

Riccardo Grassi - Giorgio Terenzi

Registrazione Tribunale di Bologna, n. 3002 del 23-6-67  
Diritti di riproduzione e traduzione  
riservati a termine di legge

DISTRIBUZIONE PER L'ITALIA

SODIP - 20125 Milano - Via Zuretti, 25 - tel. 68 84 251

DISTRIBUZIONE PER L'ESTERO

Messaggerie Internazionali - 20122 Milano - tel. 794224  
Via Visconti di Modrone, 1

Spedizione in abbonamento postale - gruppo III

STAMPA

Tipografia Lame - 40131 Bologna - Via Zanardi, 506

ABBONAMENTI: (12 fascicoli)

ITALIA L. 3.000 c/c postale n. 8/9081 SETEB Bologna  
Arretrati L. 300

ESTERO L. 4.000

Arretrati L. 350

Mandat de Poste International

Postanweisung für das Ausland

payables à / zahlbar an

Cambio indirizzo L. 100

SETEB  
40121 Bologna  
Via Boldrini, 22  
Italia

**DIRETTAMENTE A CASA SUA  
ANCOR PRIMA CHE IN EDICOLA  
E... CON UN SENSIBILE RISPARMIO...  
È SEMPLICE: BASTA ABBONARSI!**

# 3000

**LIRE INVECE DI 3600 ...**

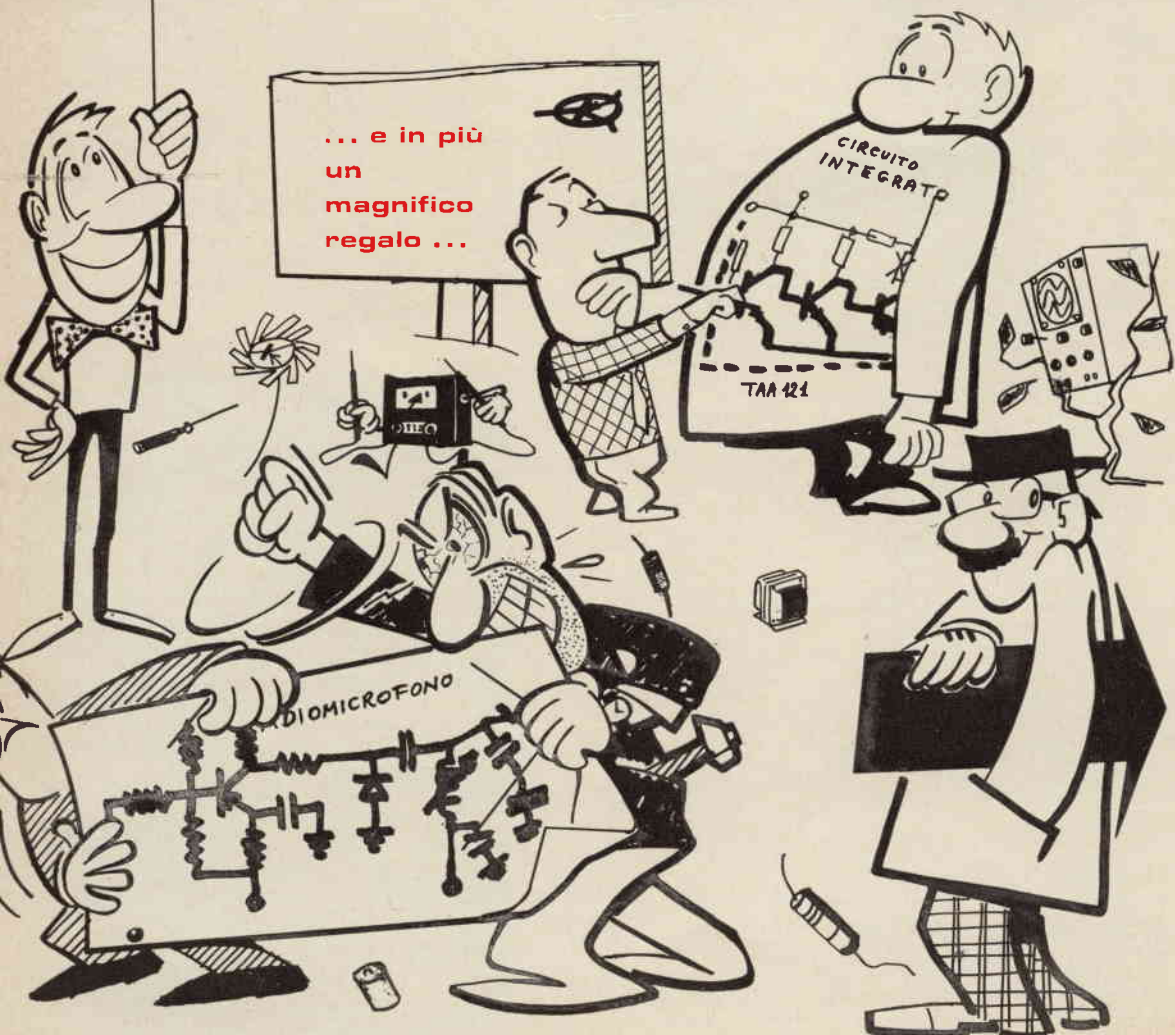



# REGALI

**schemi e applicazioni  
per il materiale  
delle sei combinazioni  
sul prossimo numero  
della Rivista**



\*\*\* Grazie alle agevolazioni ricevute dalle Società e Ditte: **DUCATI elettrotecnica, PHILIPS, SIEMENS elettra, VECCHIETTI**, alle quali va il nostro ringraziamento, possiamo offrire in omaggio anche questo anno ricche combinazioni di materiali nuovi di produzione a tutti i sottoscrittori di un abbonamento annuale alla nostra Rivista. Dovete solo scegliere!

**1** 4 transistori Siemens: 2 x AC127 + 2 x AC152

**2** 3 transistori e 1 diodo: 1 transistor Philips ASZ11; 1 transistor Philips AC128; 1 transistor di potenza Motorola 2N1555 (o 511B Texas Instruments); 1 diodo tipo 1N1169

**3** 3 transistori Philips e 5 condensatori: 1 transistor AF116; 2 transistori AC126; condensatori miniatura Ducati-Microfarad: 2,7 pF - 12 pF - 39 pF - 250 pF - 1000 pF

**4** 2 transistori + 1 diodo + 1 bobina: 1 transistor SGS NPN al silicio per RF C1313; 1 transistor Philips ASZ11; 1 diodo Philips OA95; 1 bobina per banda FM con nucleo regolabile

**5** 1 libro + 2 transistori + 1 diodo: volumetto Philips « Il transistor nei circuiti » ultima edizione; una coppia di transistori Philips OC72 selezionati; 1 diodo Philips AAZ15

**6** OFFERTA SPECIALE: abbonamento alla Rivista + 1 circuito integrato Siemens TAA121 (equivalente a 3 transistori + 4 resistenze) + 1 transistor Siemens AC188K + 1 transistor Siemens AC187K, con spese confezione e postali a nostro carico: **LIRE 4600** (estero L. 5.600)

**CONDIZIONI GENERALI** (esclusa offerta speciale numero 6)

**ABBONAMENTO** per l'Italia lire 3000 (desiderando il dono aggiungere L. 400 per spese di confezione e postali)

**ABBONAMENTO** per l'Estero lire 4000 (desiderando il dono aggiungere L. 800 per spese di confezione e postali)

nella causale del versamento indicare il numero della combinazione scelta

*Tutti coloro che hanno già sottoscritto un abbonamento a L. 3.000 dal 1/9/67 in avanti e desiderando uno dei doni elencati dovranno inviare L. 400 (estero L. 800) per le spese di confezione e postali.*

# Conferma di un successo

Mantova, 23-24 settembre 1967

Potrebbe essere un errore definire un successo la 18ª Mostra Mercato mantovana; vorremmo invece definirla la continuazione di un successo. Il numero dei presenti nelle due giornate: 2.500.

Presenze **reali** che escludono naturalmente tutti coloro che sono entrati più per curiosità che per interesse specifico e che si sono distribuite uniformemente nelle due giornate evitando così il superaffollamento delle precedenti edizioni. Di ciò diamo un ringraziamento agli Espositori che con la loro presenza dal mattino del sabato, hanno permesso la visita completa anche ai primi visitatori.

Enorme entusiasmo anche per la lotteria che con il suo eccezionale monte premi di oltre 250 mila lire, ha costituito nel suo genere, motivo di richiamo e una piacevole quanto ricca novità per gli intervenuti.

Anche il concorso « Chi ha parlato con la MRM? » è stato fonte di interesse per i numerosi radioamatori che vi hanno partecipato. Il tempo, volutamente tiranno, ha comunque permesso di collegare circa 80 radioamatori, fra i quali il vincitore I1VRC di Cordenons, seguito da GGM, GGG e altri.

La gara, nella sua prima edizione, ha rivelato una certa freschezza che ha reso piacevole il parteciparvi per la formula indovinata, pur non escludendo che nella prossima edizione essa verrà ristrutturata nel sistema di attribuzione del punteggio, rendendo il risultato incerto fino all'ultimo giorno.

In un angolo della Mostra Mercato, abbiamo trovato quale novità assoluta il banco prova degli strumenti, attrezzato di generatore, frequenzimetro e voltmetro elettronico, che sono stati frequentemente utilizzati, rendendo più sicuri gli acquisti degli OM.

Passando alle apparecchiature, non possiamo dimenticare il moltiplicarsi di apparati di classe, quali: Collins, Hallicrafters, Swan, Labes e, novità assoluta per l'Italia, l'elegante linea KW rappresentata dalla Ditta Prinz di Lugano.

Un cenno particolare merita la presentazione ufficiale dell'ultimo prodotto della Geloso: il TX per SSB **G4/218**.

Ci è tuttavia gradito constatare come accanto a questi apparecchi di classe, rimanga inalterato il vecchio spirito, che vuole l'OM auto-costruttore dei suoi apparati, e in questo senso il mercato ha rappresentato la vera « mecca ».

Infine ecco l'elenco dei numeri sorteggiati nella lotteria con l'abbinamento ai relativi premi:

1° estratto n. 30	Geloso G4/216	sig. Renato Degli Esposti
2° estratto n. 591	Antenna 20m	non ritirato
3° estratto n. 1195	Conv. Labes	sig. Gianni Ciccangeli
4° estratto n. 1619	Telaio LEA	non comunicato
5° estratto n. 509	Tester ICE	dipendente della Fantini Surplus



**E' con vero piacere** che presentiamo ai nostri Lettori un interessante simpatico progetto di **Nerio Neri, i1NE**: un piccolo, efficiente trasmettitore per i 10 metri, a transistori. Ringraziamo l'amico **NE** per la cordialità con la quale ha aderito alle nostre proposte, mentre esprimiamo alla consorella **Radio Rivista** e ai colleghi di quella Redazione la nostra gratitudine per aver concesso a **NE** e a noi di presentare questo progetto, che, sia pure in altra veste, era già stato oggetto di un pregevole articolo su **R.R.** Nerio Neri scrive per la prima volta sulle nostre pagine e noi esprimiamo l'augurio che questa collaborazione possa avere un seguito intenso e proficuo. Nerio è infatti un radioamatore convinto ed entusiasta, e un sincero difensore dei principi di lealtà e correttezza operativa che ogni appassionato di elettronica dovrebbe far suoi; Egli ci è stato prodigo di interessanti consigli e ci ha illustrato a voce e nei suoi scritti idee e convincimenti che condividiamo. E' perché crediamo nel suo sincero e imparziale giudizio che pubblichiamo in forma integrale questo suo progetto dalla premessa quasi... esplosiva; e mentre ci uniamo a **NE** nel condannare ogni forma di « pirateria » vogliamo solo chiarire che noi non ci consideriamo contrabbandieri d'armi ma semmai fabbricanti d'armi, e la legge degli uomini colpisce chi usa le armi senza licenza, non chi le costruisce o ne diffonde l'uso.

Signori, eccoVi:

## Un simpatico trasmettitore transistorizzato

10 watt per i 10 metri

progetto e testo di **i1NE, Nerio Neri**

*Quando la redazione di C.D. mi ha chiesto di scrivere questo articolo, ho pensato: « ecco che mi unisco anch'io alla, del resto benemerita, schiera dei... contrabbandieri d'armi »; alla schiera di coloro cioè che contribuiscono ad... armare i pirati, pubblicando descrizioni di trasmettitori su fascicoli che vanno in mano a un folto pubblico, la maggior parte del quale non è autorizzata a usare tali trasmettitori. Approfitto quindi dell'occasione per rivolgere ai molti che potrebbero regolarizzare la loro posizione questo breve, modesto discorsino: « spesso il fare il pirata troppo a lungo (anche se non in malo modo, come purtroppo molti invece fanno) non è tanto una dimostrazione di forza o astuzia nel farla in barba a leggi e persone, quanto una dimostrazione di incapacità a superare quel non troppo grosso scoglio che è l'esame di radioamatore ».*

Scusandomi del preambolo, passiamo all'esame di questo apparecchietto, la cui descrizione si pensa giustificata per certe sue caratteristiche abbastanza interessanti; si tratta infatti di un trasmettitore con almeno 10 W di potenza input, funzionante a 12÷13 V c.c., sulla banda dei 10 m (cioè quarzato su una qualunque frequenza compresa in questa gamma) avente dimensioni 5 x 5 x 15 cm.

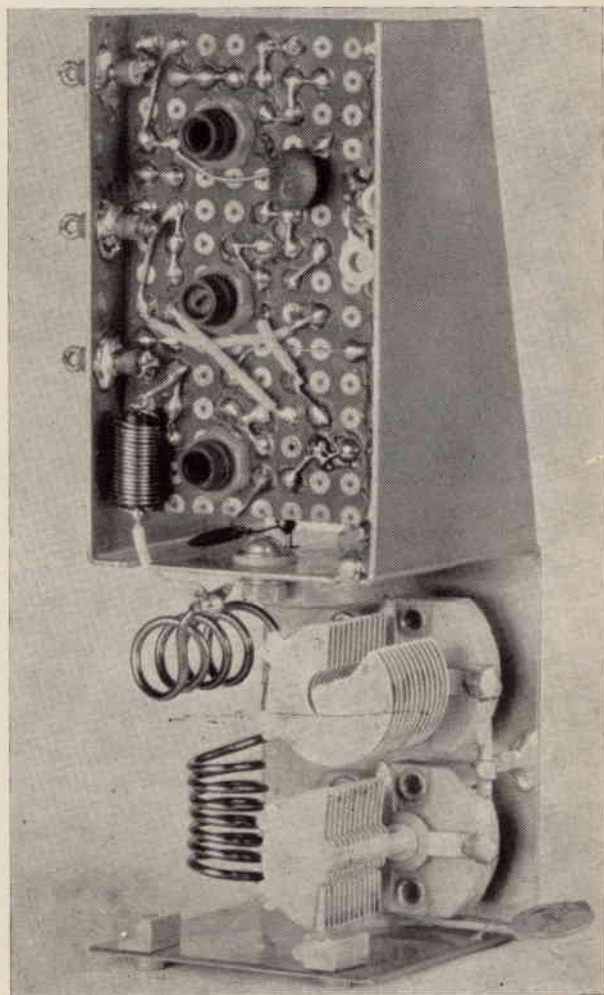







A ogni passante giunge, dall'esterno, l'impedenza RFC1 (ciò vale per i primi tre stadi) che porta il positivo dell'alimentazione (le induttanze RFC2 e RFC3 sono invece montate all'interno dell'apparecchio).

Un simpatico trasmettore transistorizzato  
10 watt per i 10 metri

### Realizzazione

Come risulta dalle fotografie, il tutto è montato su un telaio metallico (nella fattispecie ottone stagnato) che funge contemporaneamente da supporto per il circuito stampato, schermo, radiatore per il transistor finale, supporto per i compensatori di antenna. Tutti i componenti del trasmettore, fino alla bobina di collettore del BFX17, sono montati su una piastrina isolante (o circuito stampato modulare) di 48 x 75 mm.

Due schermi dividono (superiormente) tale piastrina in tre settori, entro ognuno dei quali è contenuto uno stadio. Essi sono in primo luogo fissati al circuito stampato mediante pezzetti passanti di filo di almeno 1 mm, quindi il tutto viene inserito fra due fiancate del telaio, e le orecchie degli schermi vengono ad esso saldate. La massa del supporto isolante deve essere collegata al telaio con una bandella (possibilmente ad ambedue le estremità); pure con una bandella va collegato a massa l'emittore del BD117.

Tutti i componenti del trasmettore, fino alla bobina di collettore del BFX17, sono montati su una piastrina di 48x75 mm. Si vedono gli schermi che dividono i tre stadi del tx.

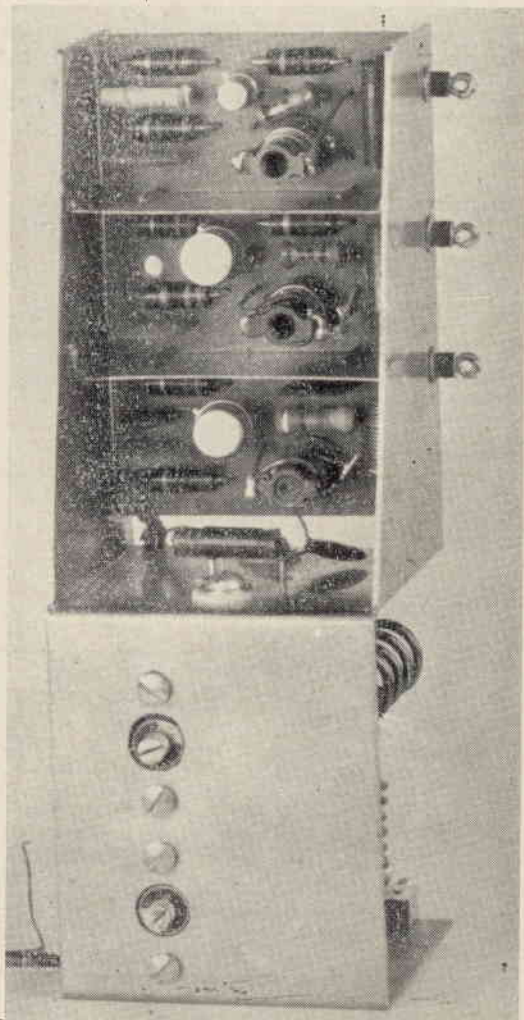



Alla serie già nota di opuscoli si aggiungono i seguenti che segnaliamo per la novità degli argomenti trattati.

#### DI . CO . DI .

E' spiegato in modo chiaro che cosa sono i Discriminatori a Contatori Di Impulsi. Dopo la lettura sarete in grado di costruire con poca spesa ricevitori a modulazione di frequenza ad ELEVATISSIMA FEDELTA'. NESSUN ALLINEAMENTO è richiesto.

Lire 700 se anticipato.  
Lire 1.200 se controassegno.

#### Van Mindus IPNOSI CON L'OSCILLOSCOPIO E LA TV

- che cos'è veramente l'ipnotismo?
- chi può ipnotizzare?
- chi può essere ipnotizzato?
- quali sono gli stadi dell'ipnosi?
- come costruire apparecchiature elettroniche per ipnosi?
- che cos'è l'autoipnosi? quali benefici se ne può trarre?

La risposta a questi e a molti altri interrogativi potrete trovarli in questo affascinantissimo lavoro che costituisce una guida pratica ed assolutamente morale all'ipnosi. Divertente per tutti. Utile particolarmente in campo medico.

Lire 1.000 se anticipato.  
Lire 1.500 se controassegno.

richiedeteli a:

IINE NASCIMBEN BRUNO  
40055 CASTENASO (Bologna)



Per il controllo dell'apparato non occorrono particolari strumenti. Basterebbe addirittura la solita lampada inserita come carico; naturalmente essa deve più o meno rispettare l'impedenza prevista, deve cioè essere, per esempio, un tipo auto da 24 V - 10 W (in tal caso non si accenderà completamente, il carico comunque risulta sufficientemente adattato).

Meglio naturalmente sarebbe realizzare un carico fittizio mediante un certo numero di resistenze antinduttive poste in parallelo onde ottenere 50 o 75 ohm di impedenza e almeno 5 ÷ 6 W di dissipazione, e applicarvi poi ai capi la testina RF di un voltmetro a valvola. La disponibilità di tale strumento agevolerebbe anche la taratura dei singoli stadi, leggendone le tensioni RF sulle basi dei transistori.

Il Fortuzzi-wattmetro sarebbe ancora preferibile (meglio comunque non tenerlo inserito a lungo, essendo... al limite della sopportazione). Comunque, con l'oscillatore regolarmente funzionante, e una volta tarati tutti gli stadi che precedono il finale per il massimo, la corrente assorbita complessivamente si aggirerà su 1 A. Gli assorbimenti parziali, all'incirca, sono:

2N706 = 15 mA    2N1613 = 20 mA    BFX17 = 80 mA

Occorre ricordare che, tarando la bobina dell'oscillatore per il massimo, esso potrebbe non innescare regolarmente alle successive riaccensioni; la taratura va quindi fatta raggiungendo il massimo dal lato in cui la sintonia è più piatta, e tornando poi leggermente indietro col nucleo.

Il primo compensatore d'uscita (quello più prossimo al collettore del finale) effettua una sintonia piuttosto piatta; ciò è dovuto al suo basso valore rispetto alla capacità fissa che ha in parallelo.

Con 1 A complessivo assorbito, la potenza d'uscita si aggira sui 6 ÷ 7 W, con un rendimento dello stadio finale di quasi il 60%.

#### Modulazione

Viene qui modulato solamente il transistor finale; ciò in quanto si raggiunge ugualmente una buona percentuale di modulazione (all'incirca il 90%), ed anche perché per il transistor pilota occorre realizzare una presa sul trasformatore di modulazione (essendo la sua VCEO troppo bassa per tollerare con sufficiente sicurezza i 12 V modulati), complicazione modesta, ma d'altra parte pressoché inutile.

Il modulatore può essere un qualunque amplificatore che eroghi 5 ÷ 6 W su un'impedenza di circa 12 ÷ 15 Ω (a tale valore deve cioè essere adattato il secondario del trasformatore di modulazione).

#### Conclusioni

La tensione massima di alimentazione di questo trasmettitore non deve superare i 15 V. Nel caso tipico di una batteria da auto sotto carica (cioè con la dinamo che viaggia al massimo, col che si arriva a quasi 14 V) l'input raggiunge i 14 ÷ 15 W e l'output circa 8 ÷ 9 W.

Ciò almeno nei due prototipi realizzati; non è escluso che, date le ampie tolleranze di fabbricazione dei transistori, le potenze risultino (in qualche caso) leggermente diverse.

Nessuno vieta di realizzare tale apparato sulle altre gamme O.C. (più in alto non si può andare, in quanto i 30 MHz rappresentano pressoché la frequenza limite per il BD117), come pure è possibile inserire al posto del quarzo un opportuno VFO.

Parimenti nulla vieta di adottare una diversa soluzione meccanica, per esempio montando il tutto (anche senza piastra isolante) entro una scatoletta modulare di alluminio, usando per il transistor finale uno di quei radiatorini singoli reperibili a poche centinaia di lire.

Buon lavoro e... buoni dx!



# rt/tx transistorizzato

## 2 metri

### 2,5 watt uscita

dottor Luigi Rivola, IIRIV

#### sommario

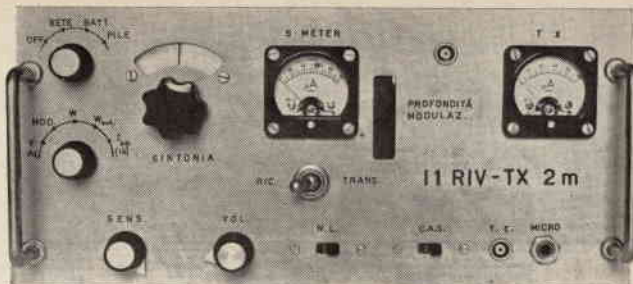

Viene presentato un ricetrasmittitore transistorizzato funzionante sulla gamma dei 2 metri con ricevitore a copertura continua da 144 MHz a 146 MHz a doppia conversione e trasmettitore a frequenza fissa stabilizzata a quarzo avente una potenza di uscita di 2,5 W modulata al 100% in AM (classe A3). Il ricetrasmittitore è stato inoltre corredato di un accoppiatore direzionale per la lettura sia della potenza diretta che di quella riflessa dall'antenna.

Allo scopo di rendere questa apparecchiatura il più possibile versatile sono state previste le seguenti alimentazioni: a pile entrocontenute, a batteria d'automobile, e a rete (50 Hz) mediante alimentatore stabilizzato, pure entrocontenuto.

Il sistema di modulazione del pilota e dello stadio finale del tx avviene mediante trasformatore di modulazione e mediante una rete di diodi e resistenze che permette il raggiungimento di una modulazione sufficientemente simmetrica.

Il ricevitore di progetto tradizionale utilizza un convertitore con oscillatore stabilizzato a quarzo per la prima conversione, e una prima media frequenza accordabile da 19 MHz a 21 MHz. La seconda media frequenza è stata scelta a 1,1 MHz allo scopo di eliminare le possibili interferenze di immagine che cadono così fuori gamma.

Completano il ricevitore il limitatore di disturbi, l'amplificatore di c.a.s., l'indicatore di campo e l'amplificatore di bassa frequenza che è stato separato da quello del trasmettitore per ridurre i consumi in ricezione.

#### introduzione

Le caratteristiche più salienti di questo ricetrasmittitore, che lo differenziano da altri miei progetti già presentati su CD, sono le seguenti:

- 1) la potenza di uscita di 2,5 W
- 2) il sistema di modulazione
- 3) l'alimentazione stabilizzata entrocontenuta
- 4) l'accoppiatore direzionale per la lettura della potenza in watt, sia diretta che riflessa dall'antenna.

Perciò il ricetrasmittitore può essere considerato completo per quanto riguarda non solo i sistemi di controllo ma anche per l'alimentazione che lo rende utilizzabile ovunque.

La realizzazione sperimentale del progetto ha permesso poi di conoscere l'importanza della taratura degli stadi pilota e finale del tx che determina non solo il miglior accoppiamento all'antenna ma anche la miglior simmetria possibile della modulazione.

Infatti l'AM per un tx transistorizzato si è rivelata molto più critica della corrispondente a valvole non solo per quanto riguarda la fedeltà di riproduzione ma anche per la facilità agli « splatters » e alla tendenza alla modulazione fortemente negativa. È stata pure osservata l'importanza della schermatura del preamplificatore di BF del modulatore e la necessità di usare condensatori di fuga passanti a pastiglia che si sono rivelati gli unici adottabili.

Si raccomanda pertanto a chi desiderasse costruire questo ricetrasmittitore di attenersi scrupolosamente sia al progetto originale, specialmente per il tx, che alle precise norme di taratura che sono riportate dettagliatamente nel testo.

Attenzione, dunque, il buon funzionamento del tx è legato a questi fattori: assemblaggio componenti, schermature e taratura finale.

Per quanto riguarda l'rx e l'alimentazione non si sono manifestati fattori particolarmente critici e la sua costruzione non ha causato sorprese.

Ed ecco i dati più interessanti:

#### sezione tx

- potenza di uscita a radiofrequenza: 2,5 W (misurata a 145,422 MHz)
- impedenza di uscita (antenna): 52 Ω
- stabilità di frequenza: migliore di 200 Hz in 15 minuti
- sensibilità modulatore: 3mV (eff.) per 3W di uscita
- risposta modulatore: lineare entro 1,5 dB da 150 Hz a 8.000 Hz
- impedenza ingresso modulatore: 2.000 Ω
- transistori impiegati: 1 x 2N706, 3 x 2N2369, 2 x 40290, 1 x AC126, 1 x AC128, 2 x AD139
- diodi impiegati: 2 x BY100, 1 x OA79, 1 x OA85, 1 x 1N82A

#### sezione rx

- copertura continua lineare entro 1,5 dB da 144 MHz a 146 MHz
- doppia conversione di frequenza, di cui la prima quarzata
- medie frequenze: 19 ÷ 21 MHz e 1,1 MHz
- sensibilità: 0,5 μV, con segnale a nota fissa modulato al 30% a 1000 Hz e con un rapporto segnale/disturbo ancora accettabile
- selettività: 7 kHz a 6 dB di attenuazione
- controllo automatico di sensibilità esteso agli stadi a 144 MHz
- limitatore di disturbi
- amplificatore di bassa frequenza separato da quello del tx erogante una potenza massima di 300 mW
- indicatore di campo (« S-meter »)
- controllo manuale della sensibilità
- transistori impiegati: 2 x AF186, 2 x 2N2369, 6 x AF165, 1 x AC141, 1 x AC126, 1 x OC71, 2 x OC72
- diodi impiegati: 2 x OA79, 1 x OAZ202



sezione alimentatore stabilizzato:

- tensione uscita: regolabile da 9 a 13,5 V
- corrente continua massima di uscita: 1,3 A
- ronzo residuo a 1,3 A:  $\leq 1$  mV (eff)
- resistenza interna:  $50 \cdot 10^{-3} \Omega$
- variazione tensione uscita per una variazione della rete 10% (in più o in meno): 2‰ con erogazione di 1 A
- transistori impiegati: 1 x ASZ18, 1 x AC128, 2 x AC125
- diodi impiegati: 1 x 1Z5,6 4 x 5D98S.

Nella tabella 1 sono raccolti alcuni dati relativi ai consumi in corrente, alle tensioni minime e massime di funzionamento, al peso e alle dimensioni.

	minimo	massimo
tensione di funzionamento (V)	10	13,5
consumo in ricezione (mA) (1)	30	100
consumo in trasmissione (mA) (2)	700	950
durata pile entrocontenute in trasmissione (h) (3)	2	3
in ricezione (h) (3)	80	120
ingombro (cm) (4)	124 (alt.)	268 (largh.)
peso (kg) (completo di pile)	317 (prof.) 8,5	



Figura 1  
Schema a blocchi del ricetrasmittitore

In figura 1 è indicato lo schema a blocchi del ricetrasmittitore nelle sue linee principali. Come si vede da questa figura il ricevitore e il trasmettitore sono due unità **completamente autonome** e non hanno in comune nessuna parte.

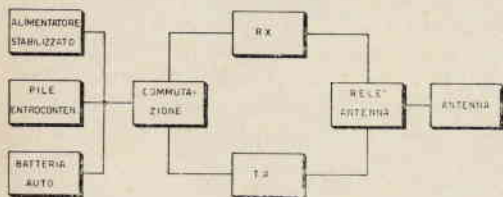

Figura 2  
Schema a blocchi del trasmettitore.

Ciascuna delle singole unità indicate in figura 1 verranno descritte e discusse dettagliatamente nello sviluppo del testo.

## il trasmettitore

Il trasmettitore può essere considerato suddiviso nelle seguenti parti:

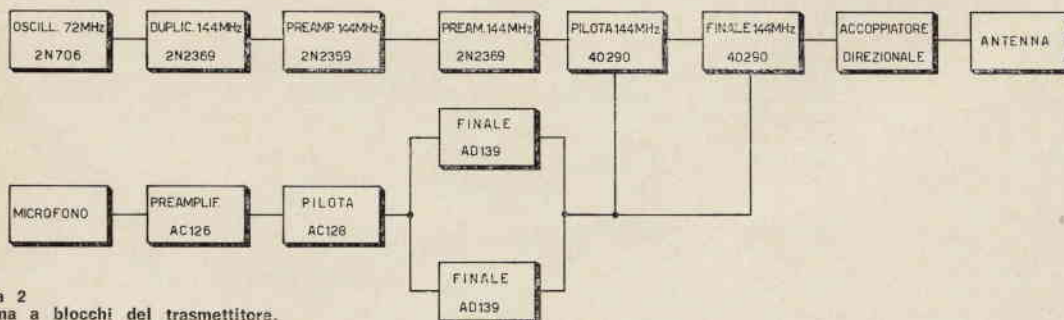
- 1) il generatore di portante
- 2) il modulatore
- 3) i circuiti di commutazione
- 4) l'accoppiatore direzionale

Nella figura 2 è mostrato lo schema a blocchi del trasmettitore, che può essere così descritto sommariamente. Lo stadio oscillatore quarzato a 72 MHz (2N706) alimenta direttamente il duplicatore (2N2369) a cui segue una catena formata di due stadi di preamplificazione (2 x 2N2369) che ha la funzione di fornire la potenza necessaria allo stadio pilota (40290). Segue lo stadio finale (40290) accoppiato al pilota con filtro di banda (che non compare nello schema a blocchi). Anche tra l'ultimo stadio del preamplificatore e il pilota è stato inserito un filtro di banda. Nel modulatore lo stadio di preamplificazione (AC126) comanda direttamente lo stadio pilota (AC128) che tramite un trasformatore invertitore di fase alimenta lo stadio finale in classe B (2 x AD139). La modulazione viene estesa sia al finale a radiofrequenza che al pilota.

L'accoppiatore direzionale viene inserito tra il relè d'antenna e l'antenna stessa.

(1) Misurati con una tensione di alimentazione di 13,0 V. I dati si riferiscono rispettivamente a volume minimo e massimo.

(2) Misurati con una tensione di alimentazione di 13,0 V. I dati si riferiscono rispettivamente ad assenza e presenza di modulazione al 100%.

(3) Con pile tipo «Leclanché» e con funzionamento ininterrotto; impiegando le pile di lunga durata tipo al mercurio questa durata può essere decuplicata.

(4) Con esclusione dell'accoppiatore direzionale che viene montato all'esterno del ricetrasmittitore.



Figura 3  
Schema elettrico del trasmettitore.

Le linee tratteggiate indicano l'ubicazione degli schermi (S1...S5). La parte del modulatore racchiusa nell'area delimitata dalle linee a tratteggio è stata completamente schermata. Tutte le resistenze sono da 1/4 di W, salvo contrariamente indicato. I valori indicati sulle capacità variabili si riferiscono alla capacità massima.

- A1-B1: tensione di alimentazione;
- A2-B2: profondità di modulazione;
- A3-B3: potenza relativa di uscita;
- A4-B4: potenza assoluta di uscita;
- A5-B5: corrente di assorbimento del tx.

## 1) il generatore di portante

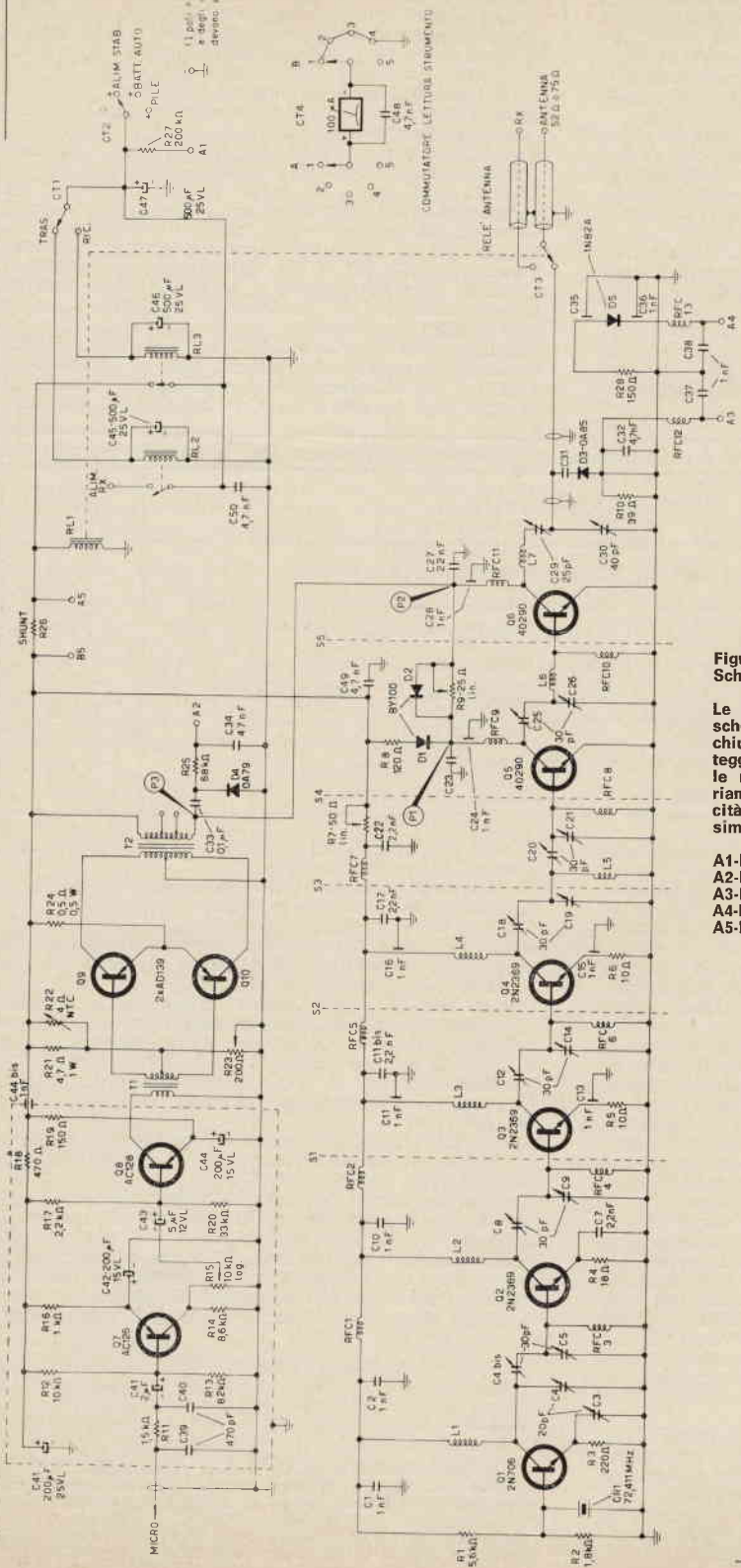
L'oscillatore quarzato a 72 MHz è di tipo classico e viene polarizzato in modo che, con una tensione di collettore di 12,5 V, abbia una corrente di collettore tra 8 e 9 mA. Le resistenze R1 e R2 (figura 3) che polarizzano la base di Q1 e la resistenza di emittore R3 sono state calcolate per soddisfare a questa condizione.

Si è potuto controllare sperimentalmente che superando questi valori di corrente di collettore si possono verificare variazioni significative nella frequenza dell'oscillatore stesso e quindi nella frequenza del segnale emesso. Questo stadio fornisce un livello di potenza piuttosto basso: 2 ÷ 3 mW.

L'accoppiamento allo stadio successivo viene fatto mediante C4 e C5 che permettono una facile regolazione del trasferimento della potenza al duplicatore (Q2, figura 3).

Sottolineo fin da ora il fatto che tutte le resistenze di emittore (R3, R4, R5 e R6) devono essere anti-induttive. I dati costruttivi di L1 come pure quelli delle altre indutture e delle impedenze di arresto radiofrequenza sono date nella **tabella 2**.

Per ottenere il massimo rendimento dello stadio duplicatore è necessario ottenere un angolo di rotazione della corrente di collettore appropriato (tra 80° e 100°). Per questo è stato scelto un valore di R4 (figura 3) di 18Ω (resistenza antinduttiva) che è risultato praticamente il migliore dal punto di vista del rendimento in duplicazione. Il circuito d'accordo dello stadio duplicatore (L2, C8 e C9 figura 3) viene accordato a 144 MHz e come già detto si passa allo stadio successivo mediante l'accoppiamento capacitivo C8 e C9.

Seguono lo stadio duplicatore il primo e il secondo preamplificatore (Q3 e Q4) costituiti da 2N2369.

Tra Q2 e Q3 e tra Q3 e Q4 sono stati inseriti due schermi in ottone argentato (linee tratteggiate in figura 3) aventi la funzione di evitare inneschi a radiofrequenza. Sia Q3 che Q4 hanno sul circuito di emittore una resistenza da 10Ω (R5 e R6 rispettivamente) avente lo scopo di centrare l'angolo di rotazione di corrente di collettore che per gli amplificatori in classe C ha un valore ottimale di 120°.

Sul lato freddo di L3 e L4 come pure sugli emittori di Q3 e Q4 sono stati impiegati, quali condensatori di fuga per la radiofrequenza, i condensatori passanti a pasticca da 1 nF che si sono rivelati gli unici adottabili.

**Tabella 2 - Dati costruttivi delle indutture e delle impedenze di arresto radiofrequenza (per la sola sezione tx) (5)**

induttanza o impedenza RF	dati costruttivi	supporto
L1	5 spire spaziate 1,5 mm (6) filo 1 mm diametro interno 8 mm	in aria
L2	4 spire spaziate 2 mm filo 1 mm e diametro interno 7 mm	in aria
L3, L4, L5, L6	3 spire spaziate 3 mm filo 1 mm diametro interno 6 mm	in aria
L7	5 spire spaziate 2 mm filo 1,5 mm diametro interno 9,5 mm	
RFC1, 2, 3, 4, 5, 6, 7, 8, 10, 12, 13	1,5 spire filo 0,5 avvolte direttamente su nucleo di ferrite avente diametro 6 mm e lunghezza 10 mm (7)	ferrite
RFC9	21 spire ravvicinate filo smaltato 0,30, diametro interno 7 mm	in aria
RFC11	3 spire spaziate 2,5 mm filo 1 mm diametro interno 5 mm	in aria

Da prove sperimentali è risultato che non è necessario stabilizzare la tensione di alimentazione dello stadio oscillatore (ad es. mediante diodo zener) in quanto anche variazioni da 9,5 a 13,5 V non producono variazioni significative di frequenza. È stato anche osservato che aumentando la corrente di collettore di Q1 oltre i 15 mA lo spostamento di frequenza in funzione dello spostamento di tensione diventa non più trascurabile tale cioè da richiedere la stabilizzazione della tensione stessa.

Il circuito L1, C4, C4 bis e C5 viene accordato a 72 MHz e per il miglior trasferimento di segnale al duplicatore. Attraverso il sistema di accoppiamento capacitivo quindi si entra direttamente nello stadio duplicatore (Q2, figura 3) costituito dal 2N2369 che per motivi di sicurezza è dotato di aletta di raffreddamento a stella. Anche questo stadio, di formulazione classica, impiega lo stesso sistema di accoppiamento precedente. Si noterà la mancanza delle resistenze di polarizzazione di base.

Ciò è causato dal fatto che la giunzione base-emittore, alimentata a radiofrequenza dallo stadio precedente, funziona da diodo e in modo proporzionale alla corrente a radiofrequenza che vi circola, determina tra base ed emittore la necessaria tensione di polarizzazione per il funzionamento corretto del transistor stesso.

Questo sistema di polarizzazione che incontreremo anche negli altri seguenti stadi a radiofrequenza e che potremmo definire « automatica » è molto comoda in quanto evita l'impiego delle resistenze di polarizzazione di base.

In assenza di pilotaggio, proveniente dallo stadio precedente, si ha pertanto l'interdizione del transistor stesso; man mano che l'eccitazione aumenta si avrà un proporzionale aumento della corrente di collettore. Qualora l'eccitazione fosse eccessiva si va incontro al pericolo di distruggere il transistor stesso per superamento della sua massima potenza dissipabile.

I punti di massa di R5 e R6 sono stati saldati direttamente sugli schermi metallici.

Il circuito L3, C12, C14 viene accordato a 144 MHz per il massimo trasferimento di segnale da Q3 a Q4.

Come si vede, l'accoppiamento tra Q3 e Q4 (figura 3) è di tipo capacitivo, mentre l'accoppiamento tra Q4 e lo stadio successivo (Q5 pilota) è di tipo a filtro di banda di progettazione non usuale.

Questa rete di accoppiamento che permette di adattare bene l'impedenza relativamente alta esistente sul collettore di Q4 a quella molto bassa di base di Q5 è costituita dai due circuiti L4, C18, C19 e L5, C20, C21 che sono separati da uno schermo (linea tratteggiata, figura 3) e che vengono accordati separatamente a 144 MHz.

La potenza presente in uscita del circuito di collettore (Q4) misurata su un'impedenza di 52 Ω adattata è di 200 mW (vedi anche tabella 3).

L'eccitazione fornita al pilota (Q5, figura 3) viene regolata in maniera semifissa da R7 che varia la tensione di alimentazione ai primi quattro transistori (Q1, Q2, Q3 e Q4). La resistenza variabile L7 viene poi regolata in modo che con una tensione di alimentazione del ricevitore di 13 V il pilotaggio sia sufficiente a determinare una potenza di uscita dal tx di 2 watt e mezzo.

(5) Tutte le indutture L1...L7 sono in rame argentato.

(6) Per spaziatrice si intende lo spazio intercorrente tra una spira e la successiva e non la distanza fra i centri delle spire.

(7) Queste impedenze a ferrite sono in vendita presso: I1VH Gianni Vecchietti - Mura interna San Felice, 24 - Bologna.



Il pilota (Q5 - 40290 RCA) è collegato con l'emittore direttamente a massa. E' importante che questa massa unitamente a quella del condensatore a pastiglia (C24, figura 3) venga saldata sullo schermo S4. Il lato freddo di RFC8 riceve il segnale di modulazione tramite una rete di diodi e resistenze che descriveremo dettagliatamente più avanti.

Il sistema di accoppiamento tra Q5 e Q6 a filtro di banda (C25, C26 e L6) che viene accordato a 144 MHz per il miglior trasferimento di potenza a radiofrequenza. La funzione di questo secondo filtro di banda, come pure del primo non è soltanto di adattare le impedenze dei vari stadi, ma è anche quella di evitare che la frequenza fondamentale del quarzo (72 MHz) arrivi in antenna.

La potenza fornita dal pilota (Q5) su di una impedenza di  $52\Omega$  è di 0,6 W, e il suo consumo di corrente di collettore in queste condizioni è di 90 mA (vedi tabella 3).

Come lo stadio pilota anche quello finale (Q6) è costituito dal 40290 della RCA e l'emittore è ugualmente collegato direttamente alla massa. Il condensatore di fuga radiofrequenza a pastiglia C28 ha la propria massa saldata sullo schermo S5 come per lo stadio precedente (unitamente all'emittore).

Il circuito di uscita di Q6 per l'adattamento dell'antenna da  $52\Omega$  di impedenza è di tipo capacitivo tramite C29 e C30 che vengono accordati con L7 a 144 MHz per il miglior trasferimento di potenza all'antenna stessa. Su questo punto ritorneremo più avanti. Per il controllo della potenza di uscita nel circuito d'antenna sono stati inseriti l'accoppiatore direzionale e una sonda capacitiva.

La sonda capacitiva (C31, D3, C39 e R10, figura 3) permette di leggere sullo strumento sistemato sul pannello frontale una tensione continua proporzionale alla tensione a radiofrequenza presente nel circuito di antenna. Essendo nota l'impedenza può quindi indicare la potenza di uscita. Il valore della capacità C31 deve essere determinato di volta in volta. Il suo valore ottimale dovrebbe essere compreso tra 1 pF e 2,2 pF.

Sul circuito di uscita è stato quindi inserito un relè d'antenna (CT3, figura 3) che pur non essendo coassiale non introduce perdite significative date le basse capacità dei contatti verso massa e la sua miniaturizzazione. E' stato controllato che questo relè (Siemens, tipo ceramico per commutazione RF) ha una perdita di inserzione sicuramente inferiore all'1% rispetto alla potenza di entrata per potenze inferiori ai 3 W.

Il rendimento globale dello stadio finale, con l'aiuto dell'accoppiatore direzionale, può essere spinto fino a superare il 75%, il che è davvero notevole. La modulazione viene applicata tramite il trasformatore di modulazione (T2, figura 3) al punto freddo di RFC10 e tramite la catena D1, D2, R8 e R9 al punto freddo di RFC8 cioè al pilota.

La funzione dei diodi è quella di modulare il pilota stesso (Q5, figura 3) solo durante i picchi positivi, come si vede dalla figura 4 a) che riporta l'immagine oscilloscopica della tensione di modulazione a 1000 Hz osservata nel punto P1.

Per confronto si può vedere la stessa immagine oscilloscopica vista in P2 (figura 3) nella figura 4 b).

La resistenza variabile R9 viene poi regolata in modo da avere la miglior forma d'onda in P2 (figura 3) e nella traccia oscilloscopica del segnale a radiofrequenza di uscita accoppiato direttamente alle placchette verticali dell'oscilloscopio stesso (8).

La resistenza variabile R9 ha la funzione di dosare la porzione di segnale modulante da iniettare come picco positivo nello stadio pilota (Q5, figura 3).

Con questo tipo particolare di modulazione, dopo una lunga serie di prove è stato possibile ottenere una modulazione sufficientemente simmetrica. Al ricevitore panoramico i picchi negativi risultano leggermente più alti di quelli positivi.

Questo particolare argomento verrà più dettagliatamente discusso nel paragrafo della taratura.

La potenza di uscita a radiofrequenza dallo stadio finale, misurata su un carico artificiale da  $52\Omega$  di impedenza con una tensione di alimentazione di 13 V è di 2,5 W.



Figura 4 a) Immagine oscilloscopica tensione B.F. di modulazione (1 kHz) nel punto P1 (figura 3).



Figura 4 b) Immagine oscilloscopica tensione B.F. di modulazione (1 kHz) nel punto P2 (figura 3). Nei punti contrassegnati \* si può notare un piccolo tratto a pendenza più bassa di quella corrispondente all'onda perfettamente sinusoidale.

La criticità della sonda consiste essenzialmente nel fatto che la tensione RF inviata a D3 può dipendere non solo dalla tensione sul circuito d'antenna, ma anche da quella presente in L7 specie se il montaggio è realizzato in modo che C31 possa captare il campo irradiato da L7. La misura di potenza così effettuata ha poco significato. Per questo è stato previsto l'impiego di un accoppiatore direzionale che dà la potenza diretta e quella riflessa dall'antenna, senza cioè l'interferenza dell'eventuale campo di L7. L'accoppiatore direzionale verrà descritto dettagliatamente più avanti.

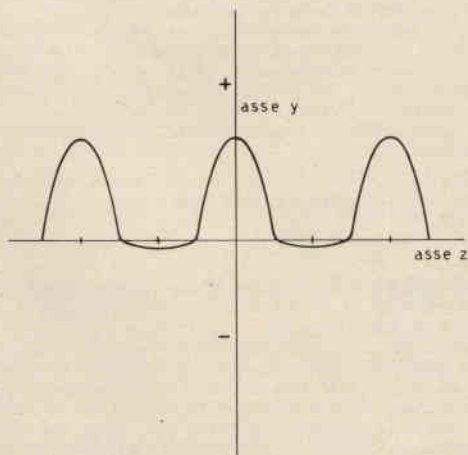
Al variare di questa tensione di alimentazione si hanno le seguenti potenze:

1,0 W	9 V	2,1 W	12 V
1,4 W	10 V	2,5 W	13 V
1,7 W	11 V	2,7 W	13,5 V

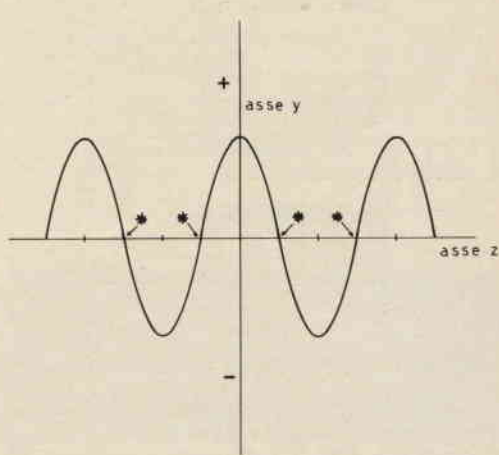
(8) Vedi « The radio amateur's handbook » 1965 ed. « American radio relay league » pag. 302 e 303.

Tutte le potenze sono modulabili al 100%, ma non è comunque consigliabile spingere la tensione di alimentazione oltre i 13 V in quanto ciò renderebbe più difficilmente linearizzabile la simmetria della modulazione.

rt/tx transistorizzato  
2 metri - 2,5 watt uscita

**Tabella 3 -**

Correnti di collettore, potenza in uscita e rendimenti di ciascuno stadio del generatore di portante del tx (9).

stadio	transistore	corrente di collettore (mA)	potenza di uscita (W)	rendimento (%)
oscillatore	Q1 2N706	8	0,003	—
duplicatore	Q2 2N2369	12	0,006	—
1° preamplificatore	Q3 2N2369	20	0,040	—
2° preamplificatore	Q4 2N2369	30	0,200	—
pilota	Q5 40290	90	0,600	51
finale	Q6 40290	240	2,500	80

A titolo riassuntivo e per dare un'idea dei guadagni di potenza realizzabili lavorando a transis'ori nella **tabella 3** sono riportate le correnti di collettore e le potenze disponibili all'uscita di ogni singolo stadio del tx.

Tutti i transistori del generatore di portante ad esclusione del 2N706 (oscillatore Q1, figura 3) sono dotati di dissipatori di calore del tipo a stella come visibile dalle fotografie relative al tx. Per il transistore impiegato come finale (Q6, figura 3) il dissipatore è stato fatto costruire appositamente. Nella figura 5 è mostrata una sezione completa di tutti i dati costruttivi che può essere impiegata direttamente per la sua realizzazione pratica. Il materiale è alluminio.

Spazio nel quale viene incastrato a pressione il transistore 40290 finale con il grasso «Silicone-Bayer» per migliorare lo scambio termico.

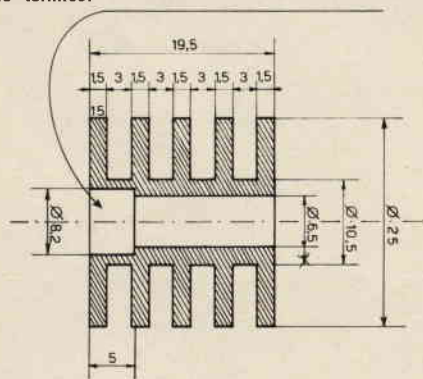

**Figura 5**  
Dissipatore termico per il 40290 finale (alluminio o lega leggera)

Questo dissipatore è stato fortemente sovradimensionato allo scopo di proteggere il transistore finale da eventuali brevi sovraccarichi, e di farlo lavorare in condizioni di tutta tranquillità.

E' essenziale comunque che durante la trasmissione l'antenna non venga disinserita in quanto ciò potrebbe condurre alla immediata distruzione di Q6 con probabili conseguenze anche per gli stadi precedenti.

## 2) il modulatore

Il modulatore è stato progettato in modo da avere una notevole riserva di potenza modulante al fine di spingere la modulazione fino al 100% senza distorsioni. La potenza in uscita è di 3 W per una tensione di ingresso di 3 mV (eff.). La potenza massima del modulatore può arrivare fino a 5 W.

All'ingresso del modulatore adatto per microfoni aventi impedenza compresa tra 50 e 500  $\Omega$  è stato inserito un circuito filtro per l'arresto della radiofrequenza.

Segue a questo filtro uno stadio preamplificatore (Q7, figura 3) sul cui collettore è stato inserito un potenziometro (R15, figura 3) per la regolazione della profondità di modulazione.

Il segnale di bassa frequenza proveniente da R15 passa alla base di Q8 (figura 3) che ha funzione di pilota. Il trasformatore T1 inserito sul collettore di Q8 manda infine sulle basi di Q9 e Q10 due segnali di bassa frequenza invertiti di fase l'uno rispetto all'altro.

Lo stadio finale (Q9 e Q10) funzionante come controfase in classe B è termicamente compensato tramite la resistenza NTC (R22, figura 3) che è stata posta sul radiatore di uno dei due transistori finali (elettricamente isolata) (10).

La resistenza variabile R23 viene quindi regolata in modo che la corrente globale di collettore dello stadio sia di 60 mA. La resistenza di carico da collettore a collettore è di 63  $\Omega$  (con tensione di alimentazione di 13 V). Lo stadio finale può erogare una potenza massima di 5 W con un assorbimento massimo di 750 mA come corrente di collettore globale.

Il trasformatore di modulazione ha perciò un primario con presa centrale avente impedenza di 63  $\Omega$  e un secondario avente impedenza di 40  $\Omega$  essendo tale valore il rapporto tra la tensione di alimentazione e la somma delle correnti di collettore di Q5 e Q6.

I dati costruttivi del trasformatore di modulazione sono i seguenti:

primario: 170 spire filo 0,55 mm con presa centrale  
secondario: 128 spire filo 0,55 mm  
traferro: 0,1 mm  
lamierino: 37,5 x 57 mm  
pacco: 19 — 20.

La massima corrente di circolazione nel secondario (corrente continua) è di 0,7 A e la massima potenza trasferibile di 5W.

La profondità di modulazione viene indicata dallo strumento posto sul pannello frontale mediante il circuito C33, D4, R25 e C34 (figura 3). Si tratta semplicemente di un circuito di rivelazione e di un sistema di lettura della tensione continua presente ai capi del diodo rivelatore. La resistenza R25 è stata calcolata in modo che una modulazione del 100% faccia deviare l'ago del microamperometro al 70% del fondo scala.

Al fine di evitare inneschi dovuti a possibili ritorni di radiofrequenza lo stadio preamplificatore e quello pilota, compreso il potenziometro regolatore di profondità di modulazione, sono stati chiusi in un contenitore metallico completamente schermato in cui l'alimentazione a 13 V viene filtrata mediante un condensatore passante a pastiglia da 1 nF (C44 bis, figura 3).

Il consumo globale medio del modulatore è di circa 220 mA in assenza di segnale e di 450 mA per un'uscita di 3W.

(9) Con una tensione di alimentazione di 13 V.

(10) I radiatori di Q9 e Q10 sono formati da lamiera di ottone avente lo spessore di 2 mm e dimensioni di 32 x 45 mm.

### 3) i circuiti di commutazione.

Le commutazioni più importanti per il funzionamento del ricetrasmittitore sono tre e cioè la commutazione del sistema di alimentazione (CT2, figura 3), la commutazione ricezione-trasmissione (CT1) che comanda il relè d'antenna CT3 e la commutazione della lettura dei controlli (CT4).

Delle altre due commutazioni (ST5 e CT6, figura 13) si parlerà nella parte relativa al ricevitore.

La commutazione ricezione-trasmissione è stata progettata in modo da determinare un ritardo nell'accensione del ricevitore quando si passa da trasmissione a ricezione e viceversa un ritardo nell'accensione del trasmettitore quando si passa da ricezione a trasmissione.

Ciò viene fatto allo scopo di avere la certezza che la portante emessa dal tx, trovando l'rx ancora parzialmente alimentato, durante il passaggio da trasmissione a ricezione, entri nel ricevitore stesso con pericolo di distruzione del suo primo stadio in alta frequenza (Q11, figura 13).

Il ritardo dipende dai valori delle costanti di tempo delle bobine di eccitazione aventi in parallelo un condensatore elettrolitico a seconda che siano o no collegate direttamente all'alimentazione.

Il ritardo nel passaggio da trasmissione a ricezione è proporzionale alla differenza tra la costante di tempo  $C45 \cdot RL2$  (resistenza ohmica della bobina di eccitazione) e  $C46$  per la resistenza di  $RL3$  avente in parallelo la resistenza interna dell'alimentatore stabilizzato (oppure quella della batteria).

Essendo questa resistenza interna molto piccola, la resistenza parallelo tra questa e  $RL3$  sarà sempre molto piccola e perciò il ritardo è funzione praticamente soltanto di  $C45 \cdot RL2$  (figura 3).

Analogamente nel passaggio inverso da ricezione a trasmissione il ritardo è funzione praticamente solo di  $C46 \cdot RL3$ .

Per meglio comprendere questo, consideriamo il fatto che  $RL2$  e  $RL3$  abbiano in posizione di riposo i contatti chiusi. Se supponiamo di partire dalla posizione di trasmissione per passare a quella di ricezione al momento della commutazione il gruppo  $RL2-C45$  rimarrà polarizzato e non andrà tensione al rx che allo scadere della costante di tempo  $RL2 \cdot C45$  (cioè 1 secondo), nello stesso istante il gruppo  $RL3-C46$  essendo chiuso sull'alimentazione e avendo per questo assunto una costante di tempo molto piccola sarà immediatamente polarizzato con apertura contemporanea dei contatti.

In questo modo mentre il tx è disinserito immediatamente l'rx viene alimentato dopo 1 secondo.

Analogamente avviene nel caso inverso.

La commutazione ricezione-trasmissione agisce, come già detto, anche sul relè d'antenna  $RL1$  (figura 3) nel senso che la sua bobina viene eccitata quando arriva tensione a tutto il tx e la sua inserzione è praticamente istantanea rispetto al tempo di formazione della portante. La commutazione del sistema di alimentazione (CT2, figura 3) e quella di lettura dei controlli (CT4) hanno la funzione rispettivamente di permettere l'alimentazione con diverse sorgenti di energia e di utilizzare per le diverse misure (tensioni, correnti e potenze) un solo microamperometro.

I commutatori CT2 e CT4 devono essere del tipo a contatto mobile non cortocircuitante.

rt/tx transistorizzato  
2 metri - 2,5 watt uscita

### 4) l'accoppiatore direzionale.

L'accoppiatore direzionale per i 144 MHz, che CD presenta per la prima volta, almeno in questa versione, è senza dubbio un componente di grande interesse. Col suo impiego si possono avere le seguenti informazioni:

- la potenza reale in uscita, espressa in watt.
- la potenza riflessa dall'antenna verso il tx, espressa in watt.
- il rapporto onde stazionarie.

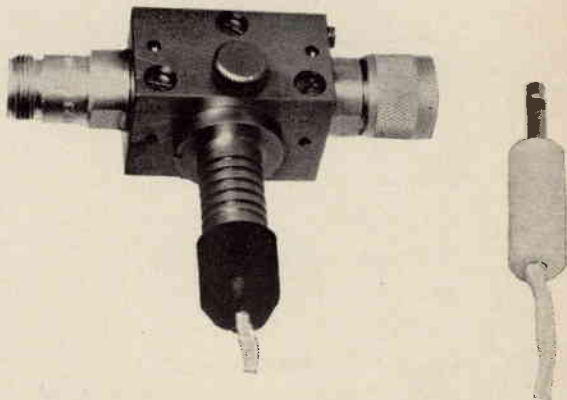

Questo strumento di misura è di uso del tutto generico e pertanto può essere applicato a qualunque trasmettitore sia esso a transistori oppure a tubi.

Il campo di misura possibile con l'accoppiatore direzionale può essere esteso impiegando come strumento di lettura un microamperometro da 50  $\mu A$  f.s. da 7-8 W f.s. fino a 1 kW su un'impedenza di 52  $\Omega$ .

La sua inserzione non produce perdite significative in quanto l'accoppiatore direzionale consiste sostanzialmente in una linea coassiale a impedenza costante uguale a quella del cavo di alimentazione antenna.

L'impedenza caratteristica dell'accoppiatore direzionale qui presentato è di 52  $\Omega$ .

Nelle figure 6 e 7 è rappresentato schematicamente il circuito di accoppiamento costituito da una resistenza  $R$ , da un «loop» parallelo all'asse della linea coassiale e da un sistema di rotazione meccanica che permette di invertire la posizione di  $R$  rispetto al «loop» (nella direzione dell'antenna).

La freccia vicina a «e» indica il senso di circolazione della corrente a radio frequenza [«e» indica la tensione di radiofrequenza in uscita dall'accoppiatore].

Quindi «e→» rappresenta la tensione diretta e «←e» quella riflessa.



Figura 6  
Accoppiatore direzionale con il «loop» orientato per la lettura dell'onda diretta all'antenna; e→ è proporzionale alla tensione dell'onda diretta.



Figura 7  
Accoppiatore direzionale con il «loop» orientato per la lettura dell'onda riflessa dall'antenna. ←e è proporzionale alla tensione dell'onda riflessa.

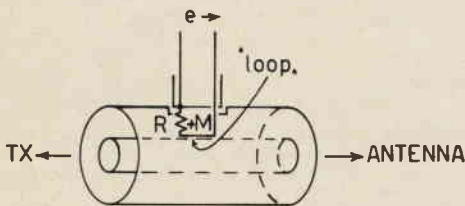

Inserendo il circuito di accoppiamento come in figura 6, la tensione « $e \rightarrow$ » a radiofrequenza è proporzionale alla tensione diretta all'antenna; ruotando l'accoppiamento stesso di  $180^\circ$  (e cioè il supporto che lo sostiene) la tensione « $\leftarrow e$ » è proporzionale alla tensione dell'onda riflessa (figura 7). Essendo poi il sistema a impedenza costante potremo conoscere, mediante opportuna taratura, il valore della potenza diretta, della potenza riflessa e quindi anche del rapporto onde stazionarie (11). Vediamo di dimostrare come in effetti un tale circuito si comporti come un accoppiatore direzionale.

In figura 8 è rappresentato il circuito equivalente in cui:

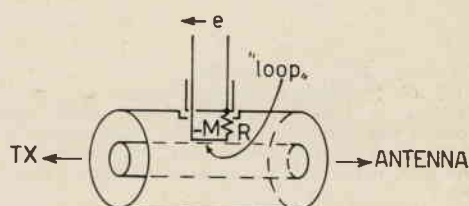
$E$  = tensione tra il conduttore esterno e quello interno (a radiofrequenza)

$I$  = corrente nella linea (a radiofrequenza)

$M$  = induttanza mutua tra il «loop» e il conduttore centrale della linea

$C$  = capacità di accoppiamento

$R$  = resistenza inserita (antiinduttiva)



Figura 8  
Schema equivalente accoppiatore direzionale.  
(vedi anche figura 9).

Se « $e$ » (figura 8) è la tensione a radiofrequenza in uscita del sistema abbiamo:

$$e = e_R + e_M$$

in cui  $e_R$  ed  $e_M$  sono rispettivamente le tensioni ai capi della resistenza e del «loop» che funziona come una reattanza induttiva. Il valore di  $e_R$  è approssimativamente uguale a  $RE/X_C$  in cui  $X_C$  è la reattanza capacitiva, come si deduce dall'applicazione della legge di Ohm, se  $R$  è molto piccolo rispetto a  $X_C$  (12).

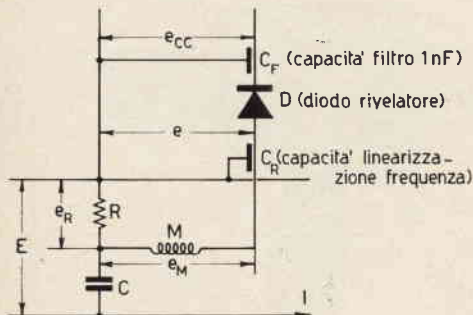
$$e_R \approx RE \cdot j\omega C \quad (1)$$

La tensione  $e_M$  sarà esprimibile (sempre sulla base della legge di Ohm e dell'espressione della reattanza induttiva) nel seguente modo:

$$e_M = I \cdot j\omega (\pm M) \quad (2)$$

in cui l'induttanza mutua ha segno positivo o negativo a seconda del senso di circolazione della corrente  $I$ .

Da 1) e 2) avremo:

$$e = e_R + e_M = j\omega (CRE \pm MI) \quad (3)$$

I componenti del circuito di accoppiamento sono scelti non solo per  $R$  molto piccolo rispetto a  $X_C$ , ma anche in modo che sia  $CR = M/Z_0$  ( $Z_0$  è l'impedenza caratteristica della linea coassiale). In altre parole la lunghezza e la distanza del «loop» dal conduttore centrale vengono calcolate in modo da soddisfare a quest'ultima uguaglianza.

Introducendo questa espressione nella 3) si ha:

$$e = j\omega \left( \frac{EM}{Z_0} \pm MI \right) = j\omega M \left( \frac{E}{Z_0} \pm I \right) \quad (4)$$

In ogni punto di una linea di trasmissione, la tensione  $E$  è la somma della tensione riflessa e della tensione diretta, mentre la corrente  $I$  (figura 8) è la differenza tra la tensione diretta e quella riflessa divise per l'impedenza caratteristica ( $Z_0$ ).

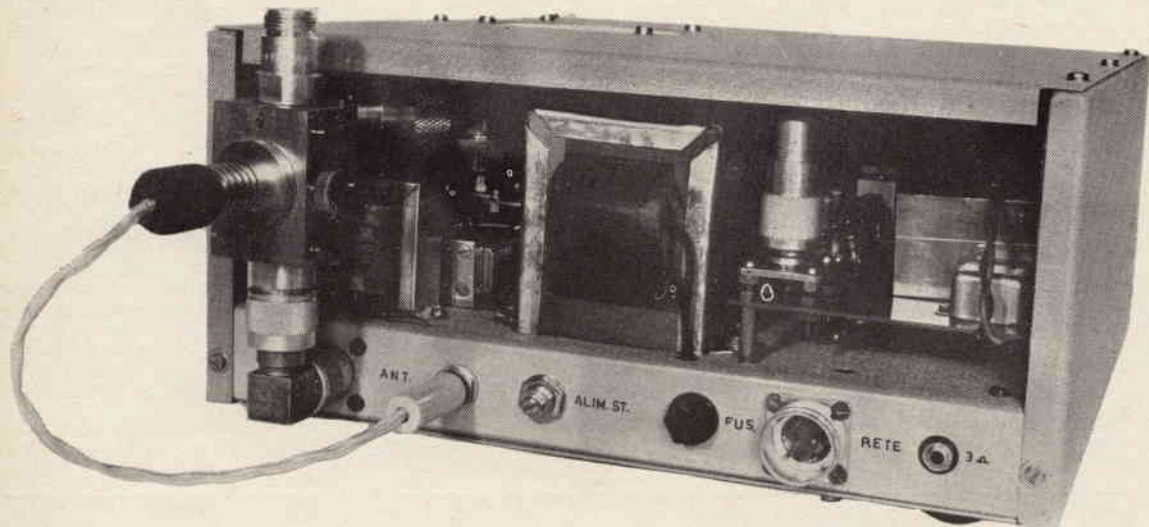

L'accoppiatore direzionale montato sul ricetrasmittitore.

La resistenza  $R$  e il condensatore  $C$  funzionano come partitori di tensione a radio frequenza e tanto più bassa sarà  $C$  (cioè tanto più lontano è il «loop» dal conduttore centrale) tanto più alta sarà la sua reattanza e quindi tanto più bassa sarà la tensione  $e_R$  ai capi di  $R$  e più basso sarà il segnale inviato al rivelatore.

In altre parole la sensibilità dell'accoppiatore direzionale sarà tanto più bassa quanto più lontano sarà il «loop» dal conduttore centrale e viceversa per il contrario. Vedremo ora come è possibile, con un tale circuito, separare l'onda diretta da quella riflessa.

(11) Dalla misura del percento della potenza riflessa è possibile risalire direttamente al rapporto onde stazionarie mediante un diagramma già pubblicato su CD 6/65, pagina 344.

(12) Infatti se  $R \ll X_C$  si ha che  $e_R \approx E$  perché la caduta di tensione ai capi di  $R$  sarà trascurabile rispetto a quella dovuta a  $X_C$ , che sarà quindi molto vicina a  $E$ ; allora si può scrivere:

$$e_R = R I \approx R \frac{E}{X_C}$$



Come indicato in figura 10, utilizzato con un fondo scala di 500 W, l'accoppiatore direzionale dà una risposta lineare entro 1 dB da 20 MHz a 1000 MHz.

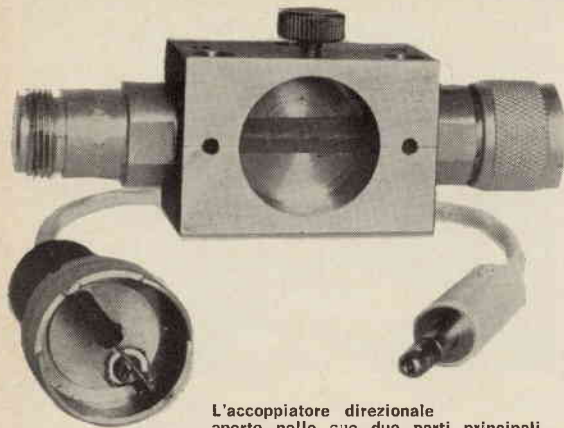

L'accoppiatore direzionale aperto nelle sue due parti principali.

## il ricevitore

Il ricevitore come già indicato nella premessa è una supereterodina a doppia conversione (vedi schema a blocchi di figura 12) in cui la prima media frequenza è variabile da 19 a 21 MHz, per coprire i due MHz di banda (144 MHz a 146 MHz) con oscillatore controllato a quarzo e la seconda media frequenza a 1,1 MHz con oscillatore libero.

E' stato scelto il valore di 1,1 MHz per eliminare l'interferenza di immagine che cade fuori gamma.

In uscita dalla seconda media frequenza abbiamo la rivelazione e l'amplificazione per il controllo automatico di sensibilità (C.A.S., figura 12). Dopo la rivelazione il segnale entra nel limitatore di disturbi (« noise limiter ») e quindi nell'amplificatore di bassa frequenza terminando in altoparlante.

Descriviamo ora il ricevitore dettagliatamente nelle sue singole parti.

In figura 13 è disegnato lo schema elettrico completo del ricevitore.

Il segnale presente in antenna viene portato tramite C52, C53, C54 e L10 all'ingresso dell'amplificatore a 144 MHz a 2 MHz di larghezza di banda passante.

rt/tx transistorizzato  
2 metri - 2,5 watt uscita

Questa amplificazione a 144 MHz, viene fatta con un solo stadio a base a massa impiegante l'AF186 (punto nero). Dopo numerose prove di confronto, con altri schemi che prevedevano uno stadio a cascode o due stadi a base a massa, si è stabilito che quello sudicanto era il migliore alla luce delle seguenti considerazioni:

- 1) scarsa sensibilità alla modulazione incrociata
- 2) facilità di impiego del C.A.S. (il cascode è praticamente incontrollabile).
- 3) facilità della realizzazione sperimentale che non richiede la presenza di schemi.

L'impiego di due stadi a base a massa o di uno stadio a cascode danno modulazioni incrociate tanto accentuate da sconsigliarne l'impiego a meno che non ci sia la certezza di ricevere solo segnali deboli o medi.

Ritornando all'amplificatore a 144 MHz, il segnale entrato in emittore di Q11 viene applicato al miscelatore Q12. L'oscillatore controllato a quarzo (Q14 oscillatore e Q15 triplicatore), invia il suo segnale a 115 MHz mediante una linea bifilare intrecciata (figura 13) sul circuito di base di Q12. Sul circuito di collettore di questo stadio abbiamo una media frequenza accordabile da 19 a 21 MHz a seconda che il segnale in ingresso antenna vada da 144 MHz a 146 MHz. Il circuito C65, L12 viene accordato a 20 MHz ed è stato realizzato in modo da avere una banda passante di 2 MHz. I circuiti di L10 e L11 vengono accordati a 145 MHz come meglio sarà descritto nella parte « taratura » (13).

Per quanto riguarda l'oscillatore e lo stadio triplicatore si rimanda a quanto già detto rispettivamente per lo stadio oscillatore e duplicatore della sezione tx essendo i circuiti del tutto analoghi; cambia infatti solo la frequenza di lavoro e la potenza in gioco. Il quarzo lavora a 38,667 (sulla terza armonica) e il circuito L8 C110 è accordato alla stessa frequenza del quarzo. La triplicazione che avviene in Q15 con L9 C108 (figura 13) accordato a 115 MHz assicura l'adeguata alimentazione di segnale per la prima conversione.

(13) I dati costruttivi delle induttanze e delle impedenze di arresto radiofrequenza per il ricevitore sono raccolti in **tabella 4**.



Figura 12  
Schema a blocchi del ricevitore a doppia conversione di frequenza.



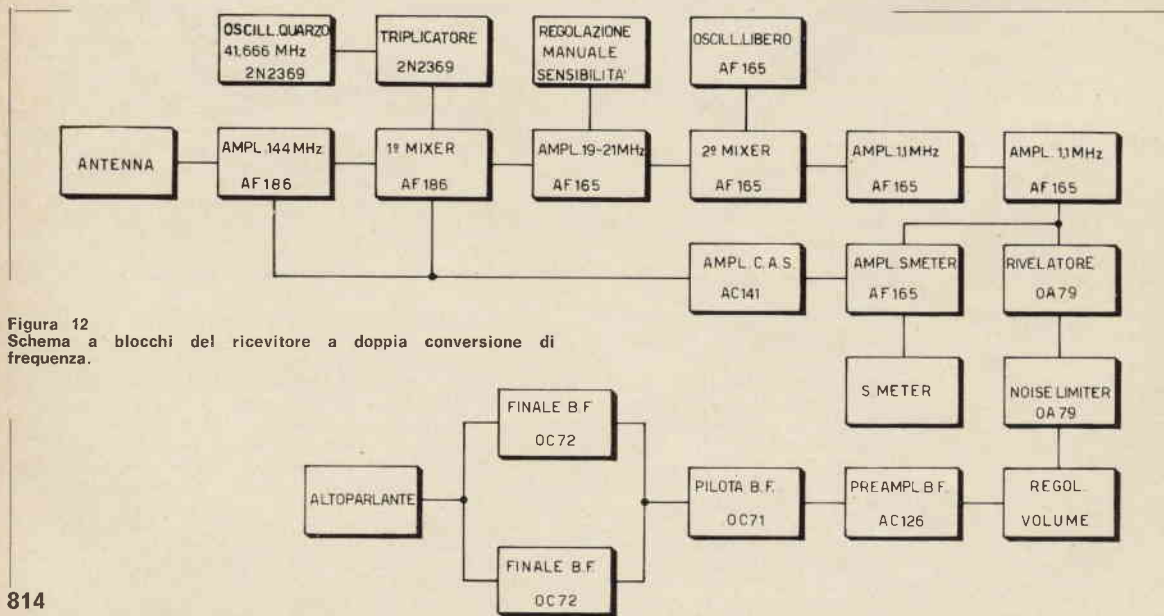
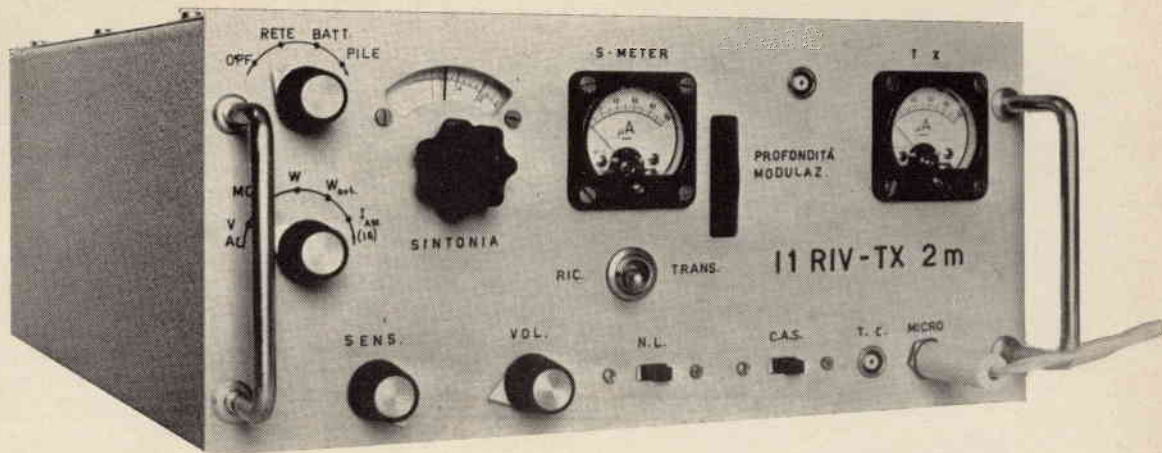

Dopo la conversione il segnale proveniente da L12 viene inviato tramite C66, C67 e L13 alla base del primo stadio amplificatore di media frequenza (Q13), il cui guadagno può essere regolato manualmente azionando R39.

Segue quindi lo stadio di seconda conversione con oscillatore libero (Q16, figura 13) che tramite C73 inietta il suo segnale sulla base di Q17. Sul collettore di Q17 che funziona da secondo convertitore si trova un filtro di banda a 1,1 MHz (L16 e L17 figura 3) (13). La stabilità in frequenza di questa seconda conversione è data dalla presenza del diodo zener (D6, figura 13) OAZ202 che stabilizza l'alimentazione dell'oscillatore a 6,0 V.

Il condensatore variabile a tre sezioni (C67, C106 bis e C71) assicura infine l'allineamento costante da 19 a 21 MHz.

L'amplificazione alla seconda media frequenza di 1,1 MHz viene poi assicurata dai due stadi Q18 e Q19 (figura 13), collegati fra di loro da L18 (13).

Dopo l'ultima amplificazione (Q19) una parte del segnale viene inviato al diodo rivelatore D7 e un'altra parte all'amplificatore del C.A.S. (Q20 e Q21, figura 13) tramite C87.

Lo stadio Q21 amplifica il segnale prelevato da C87 a 1,1 MHz e ha sul proprio collettore una tensione continua proporzionale alla tensione a 1,1 MHz presente all'uscita di L19 (13).

Sul collettore di Q21 può quindi essere inserito un voltmetro (R 60 e lo strumento da 0,5 mA f.s.) avente la funzione di indicatore di campo («S-meter»). Una parte della tensione continua presente sul collettore di Q21 viene poi inviata alla base di Q20 che funziona come amplificatore in continua e fornisce la tensione sufficiente per il C.A.S. Sul collettore di Q20 è perciò presente una tensione variabile da 1,5 V a 11 V a seconda del segnale in ingresso (antenna). Per segnali forti questa tensione sarà di 1,5 V, per segnali molto deboli sarà di 11 V.

(14) Per spaziatura si intende lo spazio intercorrente tra una spira e la successiva e non l'interasse delle spire.

(15) L'iniezione dell'oscillatore locale a quarzo viene fatta (dopo la triplicazione) mediante 2 spire avvolte separatamente e quindi incastrate sul lato freddo del secondario di L11, come si può vedere dalle fotografie; da queste 2 spire che hanno lo stesso diametro di L11 e sono spaziate 1,5 mm parte una linea bifilare intrecciata che termina con altre 2 spire, uguali alle precedenti, incastrate sul lato freddo di L9.

**Tabella 4 - Dati costruttivi induttanze e impedenze di arresto radiofrequenza del ricevitore**

induttanze e impedenze	dati costruttivi	supporto
L10 (primario)	4 spire spaziate 2 mm (14) filo 1 mm diametro interno 6 mm presa a 1 spira dal lato freddo	tubetto in polistirolo e con nucleo ferrite
L10 (secondario)	come per il primario, presa a 1,5 spire dal lato freddo; distanza interasse tra primario e secondario 15 mm	come per il primario
L11 (primario)	4 spire spaziate 1,5 mm filo 1 mm diametro interno 8 mm	in aria
L11 (secondario)	come il primario, presa a 1,5 spire dal lato freddo; distanza interasse primario e secondario 11 mm (15)	in aria
L8	8 spire ravvicinate filo smaltato 0,4 mm, diametro interno 6 mm	tubetto polistirolo con nucleo ferrite e schermo
L9	4 spire spaziate 1,5 mm filo 1 mm diametro interno 8 mm	in aria
L12 (primario)	20 spire ravvicinate filo smaltato 0,3 mm diametro interno 7 mm	tubetto polistirolo con nucleo ferrite e schermo
L12 (secondario)	5 spire ravvicinate filo smaltato 0,3 mm avvolte sullo stesso supporto di L12 primario, accoppiate ad esso dal lato freddo a una distanza di 3 mm	—
L13 ... L19	vedi CD 1/66 pagine 14-21	—
RFC14	3 spire filo 0,5 mm avvolte direttamente su nucleo di ferrite avente diametro 6 mm e lunghezza 10 mm	ferrite









## l'alimentatore stabilizzato

Dati gli alti consumi in corrente che si hanno specialmente in trasmissione (0,9 A nei picchi di modulazione) si è ritenuto necessario l'impiego di un alimentatore stabilizzato entro-contenuto funzionante a 220 V e 50 Hz.

Un tale alimentatore stabilizzato deve avere le seguenti doti:

- 1) ronzio residuo di rete (o a 100 Hz prodotto dal raddrizzamento delle due semionde) assolutamente trascurabile
- 2) bassa resistenza interna
- 3) stabilizzazione della tensione continua fornita spinta al massimo possibile.

La stabilizzazione deve essere tale da impedire la diminuzione della tensione continua di alimentazione del tx durante i picchi di modulazione.

Lo schema elettrico dell'alimentatore stabilizzato è disegnato in figura 14.

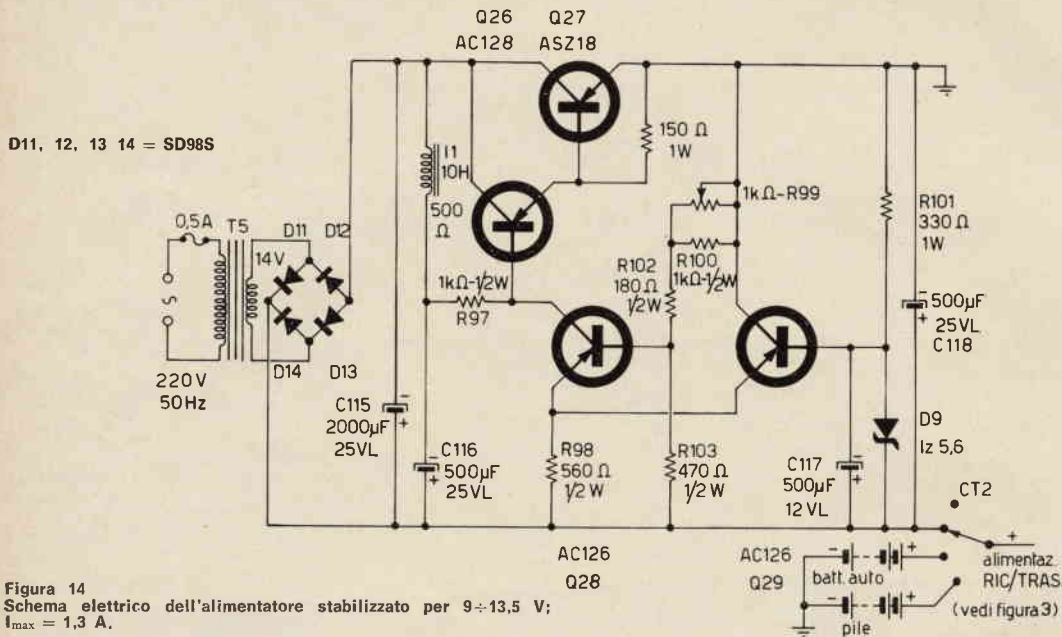

La tensione di rete portata a 14 V per mezzo del trasformatore di alimentazione (T5) viene raddrizzata mediante i diodi D11, D12, D13 e D14 collegati a ponte di Graetz che permettono di raddrizzare entrambe le semionde. Il condensatore elettrolitico C115 da 2000µF assicura il filtraggio preliminare del ronzio a 100 Hz che esce dal ponte di diodi. La tensione raddrizzata viene quindi fornita all'ingresso dell'alimentatore stabilizzato vero e proprio. Questo è formato da uno stadio di amplificazione (amplificatore differenziale ad accoppiamento diretto Q28 e Q29, figura 14), da uno stadio pilota (Q26) e da uno stadio finale (Q27).

L'amplificatore differenziale, che ha due ingressi in corrispondenza alle due basi di Q28 e Q29, confronta una tensione proporzionale a quella di uscita (Q28) con quella di riferimento (Q29) data dal diodo zener (D9, figura 14). Se queste due tensioni non sono uguali, l'amplificatore differenziale si sbilancia e attraverso il pilota (Q26) comanda lo stadio di potenza (Q27 - ASZ18). Quest'ultimo stadio è inserito in serie al circuito erogatore di corrente e produce una variazione della tensione di uscita, per effetto della tensione ricevuta dal pilota, tale che la differenza di tensione tra le due basi di Q28 e Q29 sia nulla. In questo modo se la tensione di uscita tende a variare in un senso il transistor Q27 viene pilotato in modo da produrre una variazione di tensione di uscita in senso contrario.

E' chiaro quindi che la stabilizzazione di tensione di uscita dipende e dal grado di amplificazione dell'amplificatore differenziale e dalla stabilità della tensione di riferimento data dal diodo zener (D9 - IZ5,6). Per questo è importante che R101 sia superiore ad almeno 220 Ω e che il coefficiente di amplificazione dei due transistori dello stadio amplificatore differenziale sia alto.

Il ronzio presente in uscita viene praticamente eliminato (inferiore a 1 mV per una corrente di uscita di 1A) sia per effetto della stabilizzazione stessa sia a causa di I1 e C116 (figura 14) che forniscono alla base del pilota (Q26) una tensione continua molto filtrata: il circuito di filtraggio è così formato da C115 (2000 µF), I1 (10 H) e C116 (500 µF).

Il transistor ASZ18 (Q27), stadio di potenza, è munito di un dissipatore di calore avente una superficie di 70 x 180 mm in lamiera di alluminio avente lo spessore di 2 mm e verniciata in nero come si vede dalle fotografie della parte inferiore del telaio di supporto del ricetrasmittitore. In queste condizioni, considerando una temperatura ambiente di 40°C l'ASZ18 può dissipare una potenza massima di 4 ÷ 5 W (18).

La corrente massima erogabile da questo alimentatore è di 1,3 A. Questo valore è determinato principalmente dalla grandezza del dissipatore di Q27. Con dissipatori maggiori e sostituendo i diodi raddrizzatori, si possono raggiungere comodamente anche i 2 A.

La tensione di uscita viene regolata con R99 che fa da partitore di tensione per polarizzare la base di Q28. Regolando R99 per valori crescenti di resistenza si hanno valori crescenti della tensione di uscita da un minimo di 9,0 V a un massimo di 13,5 V. Per le principali caratteristiche si rimanda alla introduzione.

Come già detto, la tensione dell'alimentatore stabilizzato viene inviata al ricetrasmittitore tramite il commutatore CT2 (figura 3 e figura 14) che permette di utilizzare in alternativa altre sorgenti di energia (la batteria dell'automobile o le pile entro-contenute). Controlli effettuati dopo numerosi collegamenti hanno poi confermato la perfetta idoneità di questo alimentatore stabilizzato.

(18) Infatti con una tensione di alimentazione di rete di 220 V la caduta di tensione tra collettore ed emittore di Q27 è di 3,5 V. Perciò in condizioni di massima erogazione di 1,3 A la potenza dissipata è di  $1,3 \times 3,5 = 4,55$  W.



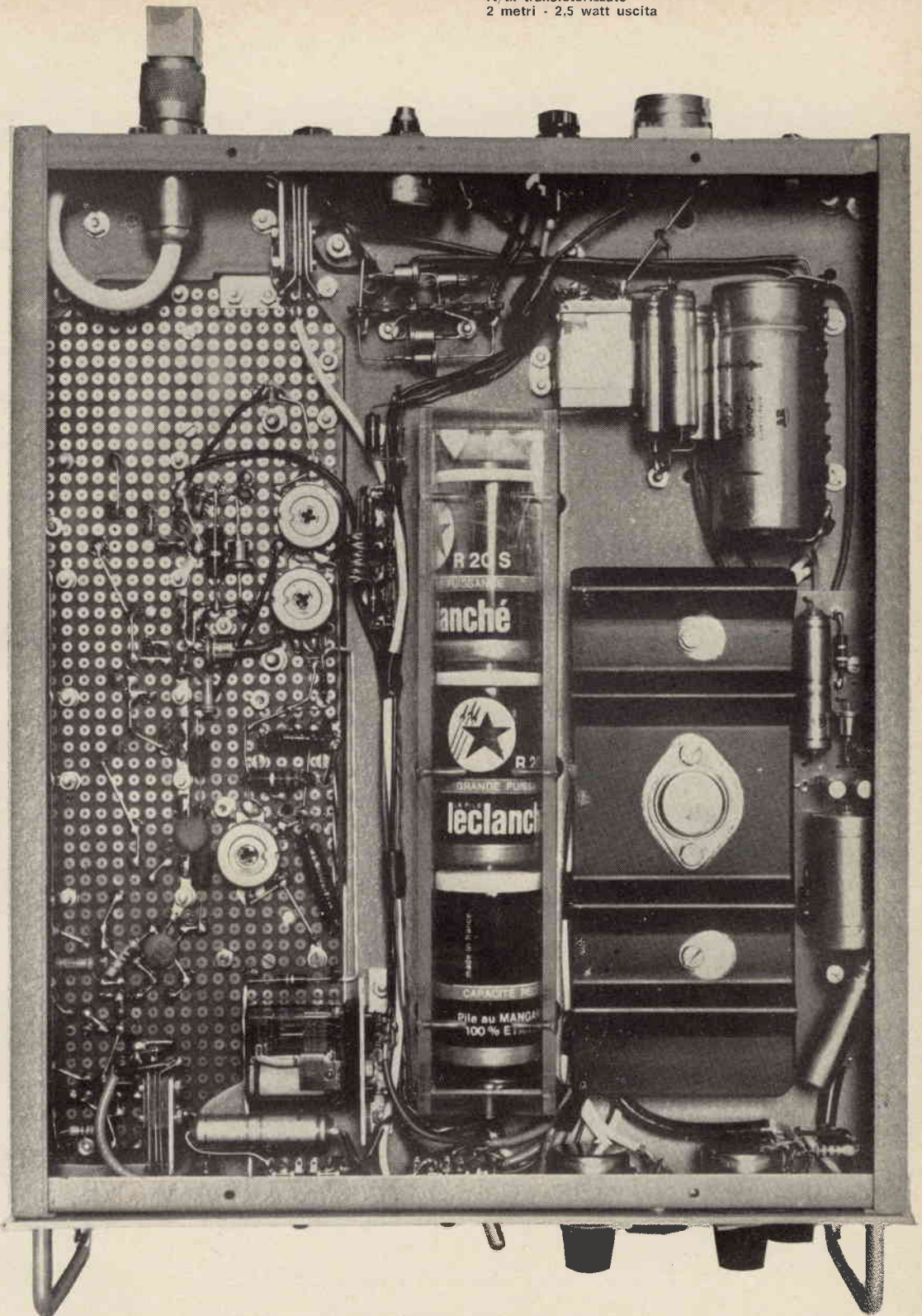

Vista generale della parte inferiore del piano di appoggio.



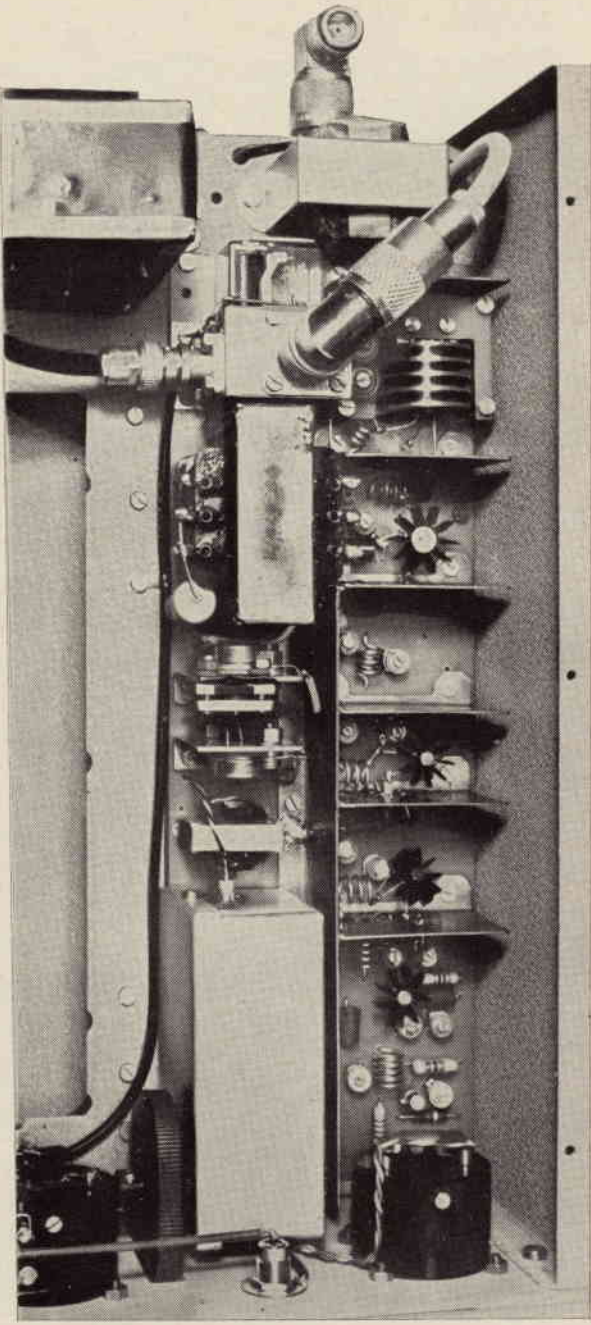
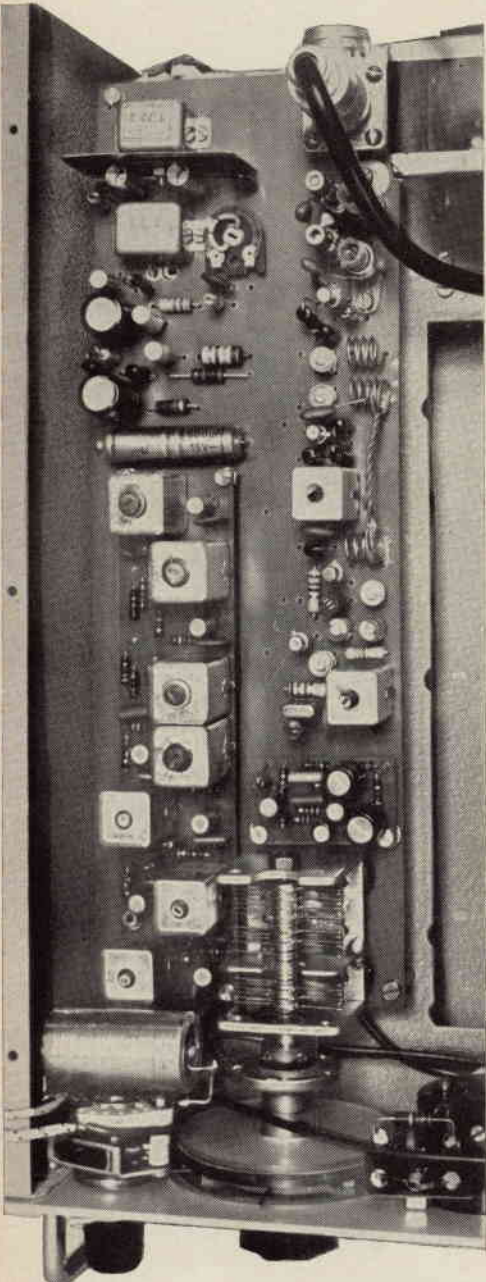

Parte superiore del piano di appoggio, senza pile e in due foto per una migliore «angolazione» e visibilità dell'interno.

## la disposizione dei componenti

rt/tx transistorizzato  
2 metri - 2,5 watt uscita

Il ricetrasmittitore completo di alimentazione (sia a pile che a rete) è stato montato in una scatola autocostituita in lamiera di acciaio dolce da 1 mm di spessore avente il pannello frontale in lega di alluminio « avional » dello spessore di 2 mm.

Questo contenitore è stato costruito formando prima le due fiancate laterali aventi tutti i quattro lati piegati ad angolo retto per una profondità di 10 mm, poi il piano di appoggio pure con i lati piegati ad angolo retto. Questo piano di appoggio è sostenuto sia anteriormente che posteriormente dalle fiancate laterali. Su queste ultime vengono poi fissati il pannello frontale, il coperchio superiore e il fondo.

Sul pannello frontale sono stati sistemati oltre alle due maniglie per il trasporto il commutatore di alimentazione (CT2, figura 3), il commutatore di lettura (CT4, figura 3), il comando di sintonia con demoltiplica meccanica che agisce sul condensatore triplo (C67, C71 e C106 bis, figura 13), il controllo manuale di sensibilità (R39, figura 13), l'indicatore di campo (S-meter, figura 13), il deviatore per l'inserzione del limitatore di disturbi (CT5A e CT5B, figura 13), la regolazione della profondità di modulazione (R15, figura 3), lo strumento di controllo da 100  $\mu$ A f.s. (figura 3), il commutatore ricezione-trasmissione (CT1, figura 3), la presa per il microfono, la presa per l'eventuale comando a distanza di ricezione-trasmissione (non connessa) e la presa per l'alimentazione esterna con la batteria da auto.

La disposizione di questi componenti può essere verificato dalle fotografie in cui è visibile il pannello frontale. Sul coperchio è stato sistemato l'altoparlante dopo avervi praticato un foro di diametro adatto.

Sulla parte superiore del piano di appoggio sono stati sistemati (figura 15) il telaioetto del tx completo di trasformatore di modulazione e di relè di antenna, il telaioetto dell'rx completo di tutte le parti premontate, il trasformatore di alimentazione (T5, figura 14) e l'impedenza di filtro (I1, figura 14).

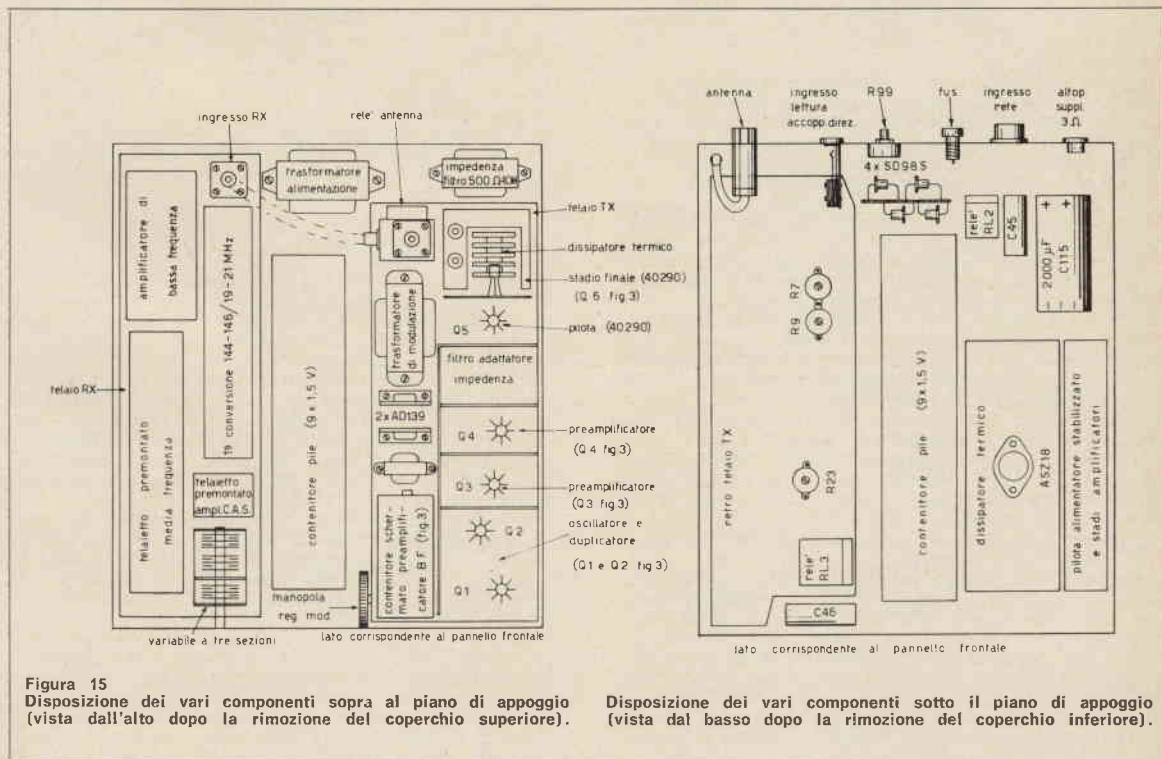
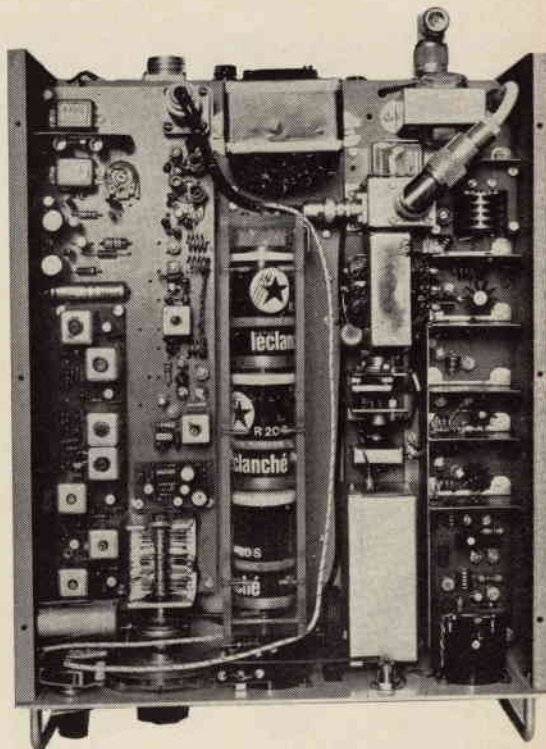



Sulla parte inferiore del piano di appoggio sono stati sistemati i relè di commutazione ricezione-trasmissione (RL2 e RL3, figura 3), i due condensatori C45 e C46 (figura 3), i diodi raddrizzatori D11, D12, D13 e D14 (figura 14), la capacità filtro C115 (figura 14), il telaio dell'alimentatore stabilizzato, il transistor Q27 (figura 14) completo di dissipatore termico e la resistenza di shunt R26 (figura 3). Da questa parte del piano di appoggio sono pure accessibili tutte le regolazioni semifisse del tx e cioè R7, R9 e R23.

Le pile (9 da 1,5 V del tipo cilindrico 33 x 58) sono state alligate in un contenitore di « perspex » (laminato acrilico) autocostituito avente le dimensioni esterne di 206 x 41 x 116 mm facilmente estraibile per la sostituzione delle pile. Il contenitore pile viene poi tenuto in sede dal coperchio superiore, dal fondo e da un foro rettangolare ricavato sul piano di appoggio, come ben visibile dalle fotografie.

L'accoppiatore direzionale è inserito all'esterno direttamente sul connettore coassiale di uscita.

## tarature

### trasmettitore

La taratura del trasmettitore viene eseguita partendo dallo stadio oscillatore e può essere facilmente eseguita con l'aiuto di un ondametro o di altro strumento equivalente (« grid dip » per es.) e di analizzatore universale da 20 k $\Omega$ /V. La disponibilità di un oscilloscopio renderà piú agevole l'allineamento del finale.

Durante la prima fase della taratura del tx è bene usare una tensione di alimentazione piuttosto bassa (9-10 V), regolando R7 (figura 3) a circa metà corsa e disinserendo l'alimentazione al collettore di Q6 (figura 3) nel punto P2 (così facendo si protegge anche Q5).

Durante l'operazione di taratura l'ondametro deve essere tenuto in modo da offrire l'accoppiamento piú lasco possibile per non falsare con la sua presenza la taratura stessa.

Tenuto conto di questo si può procedere all' taratura dell'oscillatore accordando L1, C4, C4 bis e C5 (figura 3) a 72 MHz dopo aver regolato C3 a metà corsa. Si ripete l'operazione aggiustando C3 per la massima uscita, ritoccano gli altri condensatori semifissi. Si accordano ora L2, C8 e C9 a 144 MHz e successivamente L3, C12 e C14 - L4, C18 e C19 con le stesse modalità.

Nel fare queste tarature si deve osservare, durante la regolazione dei compensatori, una deviazione dell'ago dello strumento indicatore dell'ondametro molto netta e tale da interessare un campo di frequenze molto ristretto. La presenza di un punto di accordo mal definito e largo indica nella maggior parte dei casi la formazione di oscillazioni libere e quindi di inneschi.

Come ulteriore controllo si ripete da capo la taratura dei primi 4 stadi già allineati e si dovrebbero notare solo delle piccole correzioni rispetto alle posizioni dei compensatori regolati precedentemente. Sarà bene anche controllare le singole correnti di collettore di Q1, Q2, Q3 e Q4 (figura 3) che dovrebbero essere approssimativamente quelle indicate in tabella 3.

Se i controlli fino a questo punto eseguiti sono stati ritenuti soddisfacenti si può procedere alla taratura del pilota e del finale del generatore di portante.

A questo scopo lasciando sempre una tensione di alimentazione bassa e regolando R7 sempre a metà corsa si reinserisce l'alimentazione nel punto P2 (figura 3) collegando in serie una resistenza da 10  $\Omega$ , 2 W dopo avere connesso l'antenna (oppure un carico artificiale da 52  $\Omega$ ) all'uscita dell'accoppiatore direzionale.

La resistenza da 10  $\Omega$  ha la funzione di proteggere Q5 e Q6 durante la taratura.

Accoppiando l'ondametro sempre accordato a 144 MHz prima a L6 e poi a L7 si regolano rispettivamente C18, C19, C20, C21 e C25, C26 (figura 3) per il massimo di uscita. Da ultimo si procede alla taratura del finale (Q6) regolando C29 e C30 per la massima potenza di uscita.

Quest'ultima taratura può essere fatta direttamente utilizzando l'accoppiatore direzionale che fa parte del tx stesso, oppure utilizzando l'indicatore relativo di uscita (OA85, D3, R10, C32, RFC12 figura 3).

Ora si può togliere la resistenza di protezione da 10  $\Omega$  inserita precedentemente ripristinando la tensione di alimentazione di 13 V e regolando R7 (figura 3) per una potenza di uscita di 2,5 W.

In figura 16 sono riportati alcuni diagrammi che permettono di leggere la potenza in watt usando uno strumento da 50  $\mu$ A f.s. e di resistenza di 3.800  $\Omega$  all'uscita dell'accoppiatore direzionale.



Figura 16  
Curve per la lettura diretta in watt della potenza a due diversi accoppiamenti.

Per completare la taratura è bene ricontrollare tutti gli accordi precedentemente fatti per il massimo di uscita. Occorre ora controllare la linearità del pilota e del finale (Q5 e Q6) sotto modulazione. Questo può essere fatto modulando a brevi intervalli con una nota fissa a 1000 Hz dopo avere regolato R3 (figura 3) per una corrente di collettore globale di Q9 e Q10 di 60 mA in assenza di modulazione.

Inserendo l'oscilloscopio tra P2 e la massa si regola R9 (figura 3) per la forma d'onda meno distorta. A questo punto la taratura può essere considerata conclusa almeno in prima approssimazione.

Si è notato infatti che la miglior messa a punto finale può essere fatta accoppiando le placchette verticali dell'oscilloscopio oppure un ricevitore panoramico al segnale modulato che esce dal tx. Ci si accorgerà allora che la simmetria della modulazione dipende dalla regolazione di C29 e C30 e che la loro taratura per la miglior simmetria non è detto che coincida con la massima potenza di uscita. Anzi è ben difficile che lo sia. Per questo è bene che C29 e C30 siano regolati per una soluzione di compromesso tra la miglior modulazione e la massima potenza.

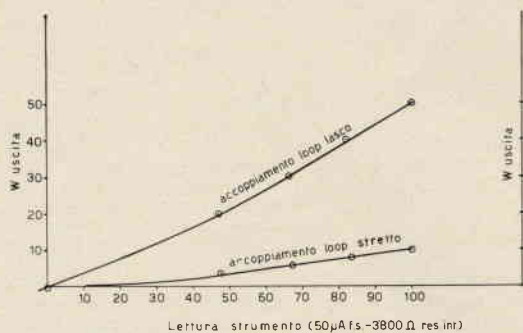
### ricevitore e alimentatore stabilizzato

La taratura del rx non presenta alcuna criticità. Essendo il telaio premontato di prima e seconda media frequenza già preparato dal costruttore è sufficiente accordare gli stadi a 144 MHz e l'oscillatore.

Per questo si accordano dapprima L8, C111, C112 e C113 dell'oscillatore a quarzo (figura 13) per il massimo di uscita per accoppiamento con un ondametro accordato a 38,667 MHz (alla bobina L8 viene tolto momentaneamente lo schermo), quindi L9 e C108 (figura 13) a 115 MHz nella stessa maniera. Si rimette lo schermo a L8 e si ritarano L8, C111, C112 e C113 per il massimo segnale su L9 a 115 MHz.

Tarato l'oscillatore si può mandare all'ingresso del ricevitore un segnale di bassa intensità preferibilmente non modulato e lo si sintonizza. Si regolano ora C52, C54 il nucleo di L10, C58, C60 e da ultimo il nucleo di L12 (figura 13) per la massima lettura dell'indicatore di campo.

Si controllano ora la copertura di gamma eventualmente ritoccano L14 (figura 13) e la costanza di risposta da 144 MHz a 146 MHz riaggiustando gli stadi a 144 MHz ed eventualmente i nuclei di L13 e L15. Disponendo di un generatore oppure di un secondo ricevitore per i 2 metri si può costruire una scala graduata da 144 a 146 MHz per la sintonia.



La taratura viene quindi portata a termine regolando R83 (stadio amplificatore di bassa frequenza, figura 13) per una corrente globale di Q24 e Q25 di 3 mA in assenza di segnale.

Per quanto riguarda l'alimentatore stabilizzato la sola regolazione da fare è quella della tensione di uscita a 13 V agendo su R99 (figura 14).  
L'autore ringrazia i1RPG per la sua collaborazione.

## NOTIZIE SUI PRINCIPALI COMPONENTI

### trasformatori

pilota (T1) Philips U/211  
di modulazione (T2) vedi testo  
pilota (T3) Photovox T/71  
di uscita (T4) Photovox T/72-3  
di alimentazione (T5) primario 220 V e secondario 14 V 1,5 A.  
impedenza di livellamento H 500  $\Omega$ , 10 H, 45 mA Geloso 321/10  
altoparlante 3  $\Omega$  Philips AD 1300  
diodi

D1, D2 BY100 Philips  
D3 OA85 Philips  
D4, D7, D8 OA79 Philips  
D5 1N82A (G.B.C.)  
D6 zener OAZ202 Philips  
D9 zener IZ5.6 (G.B.C.)  
D11, D12, D13, D14 SD98S «IRC1» Milano (G.B.C.)

### transistori

Q1 2N706  
Q2, Q3, Q4, Q14, Q15 2N2369 Mullard - Britelek - Milano  
Q5, Q6 40290 RCA (Milano, via dei Gracchi, 20)  
Q7, Q22, Q28, Q29 AC126 Philips  
Q8, Q26 AC128 Philips  
Q9, Q10 AD139 Philips  
Q11, Q12 AF186 Philips  
Q13, Q16, Q17, Q18, Q19, Q21 AF165 Ates  
Q20 AC141 Ates  
Q23 OC71 Philips  
Q24, Q25 OC72 Philips  
Q27 ASZ18 Philips  
H 2N2369 può essere sostituito col BSX20 della C.G.S.

### capacità variabili e semifisse

C3, C4, C58, C60, C108, C111, C112, C113 compensatori 4,5-20 pF (11VH - Vecchietti - Mura interna S. Felice, 24 Bologna)  
C4bis, C5, C8, C9, C12, C14, C18, C19, C20, C21 compensatori 5,0-30 pF (Vecchietti)  
C29 compensatore 6-25 pF (Vecchietti)  
C30 compensatore 8-40 pF (Vecchietti)  
C67, C71, C106 bis variabile a tre sezioni risp. 20-15-30 pF (C.S.P. via Passo di Fargorida, 5 Milano)

telaioetto premontato media frequenza CV144-2 (C.S.P.)

### impedenze di arresto radiofrequenza

RFC1, RFC2, RFC3, RFC4, RFC5, RFC6, RFC7, RFC8, RFC10, RFC12, RFC13, RFC14 (Vecchietti)

resistenze variabili semifisse a filo  
R7 50  $\Omega$ , R9 25  $\Omega$ , R23 200  $\Omega$  (G.B.C. D/300)

### potenziometri

R15 10 k $\Omega$  logaritmico (G.B.C. D/200)  
R39 10 k $\Omega$  lineare (G.B.C. D/212)  
R72 10 k $\Omega$  logaritmico (G.B.C. D/211)  
R99 1 k $\Omega$  lineare (G.B.C. D/212)

### relè

RL1 12V di eccitazione a 2 scambi ceramico per radiofrequenza (Vecchietti).  
RL2, RL3 12V di eccitazione a 2 scambi 100V - 1A (Vecchietti)

### commutatori

CT1 una via due posizioni Bulgin a levetta (G.B.C. G/1308)  
CT2 una via quattro posizioni ceramico (G.B.C. G/1060)  
CT3 fa parte del relè d'antenna  
CT4 due vie cinque posizioni ceramico (G.B.C. G/1061)  
CT5 due vie due posizioni a cursore (G.B.C. G/1153-3)  
CT6 interruttore monopolare a cursore (G.B.C. G/1153)

### condensatori passanti

C11, C13, C15, C16, C24, C28, C35, C44 bis: a pastiglia, 1 nF (Vecchietti)

### dissipatori per calore

per ASZ18 autoconstruito in lamiera di alluminio (spess. 2 mm)  
per Q9 e Q10 autoconstruito in lamiera di ottone (spess. 2 mm)  
per Q2, Q3, Q4 e Q5 a stella  
per Q6 autoconstruito (vedi testo)

### BIBLIOGRAFIA

CD 1/66 pagine 14-21  
CD 11/66 pagine 743-749  
RCA Transistor Manual pagine 438-439  
The radio amateur's handbook, edizione 1965 pagina 257

rt/tx transistorizzato - FINE  
2 metri - 2,5 watt uscita

CD-CQ elettronica è lieta di aver potuto presentare ai suoi Lettori questo eccellente progetto che onora il radiamante italiano e internazionale e si rallegra vivamente con il valente Autore per la sua tenace e intelligente opera di studio e di diffusione delle teorie e delle tecniche radioelettroniche.

## Giancarlo Boattini I1BGR

Via G.M. Scotti 18 - 24100 BERGAMO

### SWAN 350 e SWAN 500

#### SWAN 350

Gamme: 80, 40, 20, 15, 10 metri

VFO: a transistor con stabilizzazione di tensione a temperatura

Potenza: 400 W SSB PEP, 320 W CW, 125 W AM

Trasmettitore: ALC con compressore audio

Ricevitore: sensibilità migliore di 0,5  $\mu$ V per 10 dB di segnale

Alimentatore: 220 V con altoparlante incorporato

#### Prezzi:

SWAN 350 con relativo alimentatore L. 480.000

SWAN 500 con relativo alimentatore L. 580.000



#### SWAN 500

Gamme: 80, 40, 20, 15, 10 metri

VFO: a transistor con stabilizzazione di tensione a temperatura.

Potenza: 480W SSB PEP, 360W CW, 125W AM.

Trasmettitore: ALC con compressore audio

Calibratore: a cristallo da 100 KHz

USB e LSB a selezione

Ricevitore: sensibilità migliore di 0,5  $\mu$ V per 10 dB di segnale

NOISE LIMITER automatico

Alimentatore: 220V con altoparlante incorporato

BOTTONI B.	40131 Bologna:	Via Bovi Campeggi, 3
ANTONIO RENZI	95128 Catania:	Lab. di Elettrotec. - Via Papale, 5
PAOLETTI F.	90123 Firenze:	Via Il Prato, 40 R
NUCCIOTTI e VOLLERO	80127 Napoli:	Via Francanzano, 31
BAVASSANO P.	10141 Torino:	Via Bossolasco, 8

# il circuitiere ©

a cura dell'ing. Vito Roganti

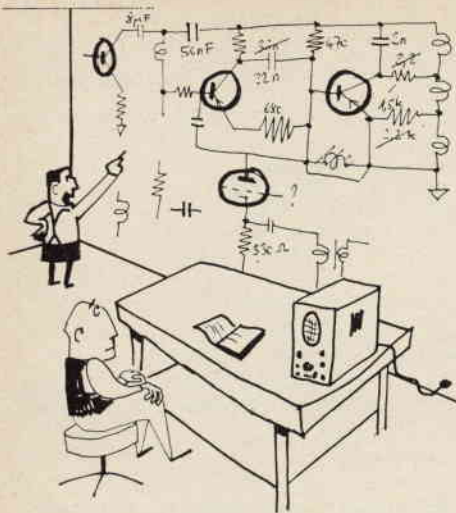

Questa rubrica è nata per venire incontro alle esigenze di tutti coloro che sono agli inizi e anche di quelli che lavorano già da un po' ma che sentono il bisogno di chiarirsi le idee su questo o quell'argomento di elettronica.

La periodicità della rubrica dipenderà dal consenso che troverà tra i lettori, e anche gli argomenti saranno prescelti tra quelli proposti dai lettori.

Si cercherà comunque di affrontare per prime le richieste di largo interesse, a un livello comprensibile a tutti.

Fatevi vivi dunque, sia per indicarci che ne pensate della cosa con critiche e suggerimenti, sia per proporre nuovi argomenti da trattare: indirizzate a CD-CQ elettronica - il Circuitiere - via Boldrini, 22 - 40121 Bologna.

In questa puntata de « il circuitiere » vi propongo 3 quiz elettronici di cui do' la soluzione. I « bravi potranno leggere il quiz e capire la soluzione; risolto il problemino potranno confrontare il loro risultato con quello da me indicato.

Si va ad incominciare.

*"te lo spiego in un minuto"*

## Problemi

1.

Quanto vale la resistenza presente tra i due vertici opposti (terminali A e B della figura) di un cubo i cui spigoli sono costituiti da resistori tutti uguali e pari a  $1 \Omega$ ?

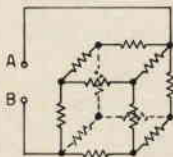

\*\*\*

2.

In questo circuito il generatore  $V$  produce una onda quadra (per es. a 1000 Hz).

Con l'oscilloscopio infatti in A si vede una onda quadra pari a  $0,1 V_{pp}$  sia che l'interruttore  $S$  sia aperto o chiuso. Se l'interruttore  $S$  è aperto in B si vede la stessa onda quadra, ma di ampiezza pari a  $0,05 V_{pp}$ ; se invece è chiuso, allora l'ampiezza dell'onda quadra in B sale a  $1 V_{pp}$ .

Si chiede cosa c'è in X.

Da notare che anche se la tensione  $V$  viene variata la tensione in B resta proporzionale ad essa, cioè quando  $S$  è aperto è pari alla metà e quando  $S$  è chiuso è pari a dieci volte  $V$ .

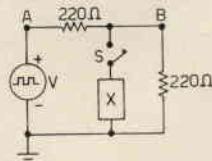

\*\*\*

3.

Trovare lo schema dell'amplificatore con guadagno pari a 5, che usa solo resistenze al 20%, un solo elemento attivo (transistore) e il cui guadagno è molto stabile sia rispetto alla temperatura che alle tensioni di alimentazione.

## Soluzioni

ha, ha, sono a rovescio, curiosoni!

(segue a pagina 825, all'8%)

Tra i vari modi per risolvere il problema citiamo qui il più semplice e intuitivo, che è anche quello che richiede meno matematica. Se applichiamo una tensione  $V$  tra i due terminali A e B facendo riferimento alla figura, si vede subito che, per simmetria, i tre vertici che si trovano nel piano C si trovano allo stesso potenziale. Lo stesso accade tra quelli che si trovano nel piano D.

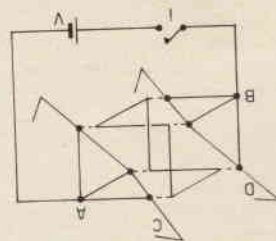

1.

Perciò, a tre a tre, li si può collegare assieme e allora è facile calcolare la resistenza totale tra A e B. Infatti tra A e il piano C vi sono tre resistori in parallelo, tra i piani C e D ve ne sono 6 e tra il piano D e B ve ne sono di nuovo 3 sicché

$$R_{AB} = \left( \frac{1}{1} + \frac{1}{1} + \frac{1}{3} \right) \Omega = \frac{6}{5} \Omega = 0,83 \Omega$$

N.B. - Gli increduli! sono invitati a comprare 12 resistori uguali, a montare il cubo e a misurare la resistenza tra i due vertici opposti.

2.

Dentro X ci deve essere certamente un amplificatore o qualcosa di simile, perché c'è un guadagno di tensione. Inoltre X deve essere un circuito lineare, perché la tensione in B è proporzionale a V e quindi va escluso l'uso di relè e circuiti a scatto vari. Infine il segnale è una onda quadra sicché non si può pensare di avere in X circuiti risonanti ecc. Per risolvere il problema basta riflettere che X è un bipolo cioè un elemento a due terminali; inoltre abbiamo dedotto che deve essere lineare, cioè deve avere un legame lineare tra la tensione ai capi e la corrente che la percorre. Chiamiamo questo rapporto Z

$$V(X) \text{ cioè } \frac{I(X)}{V(X)} = Z(X).$$

La tensione V(X), che è poi la tensione in B, si ottiene dalla tensione V applicando l'equazione del partitore

$$V_2 = V_1 \frac{Z_1 + Z_2}{Z_2}$$

Nel nostro caso sappiamo che V<sub>2</sub> è pari a 10 volte V<sub>1</sub> e che Z<sub>2</sub> è data dal parallelo di R e Z(X).

Si ha allora

$$10 = \frac{R Z(X)}{R + Z(X)} \frac{R + Z(X)}{R + Z(X)}$$

da cui si ricava Z(X) =  $-\frac{10}{19}$   
 Z(X) =  $-115,7894 \Omega$ .

Si ha cioè che X è una resistenza negativa, che si può ottenere con vari circuiti. In pratica si è usato un flip-flop e la resistenza negativa è quella disponibile tra i due collettori. Il circuito usato è quello indicato in figura: i transistori usati sono 2G396.

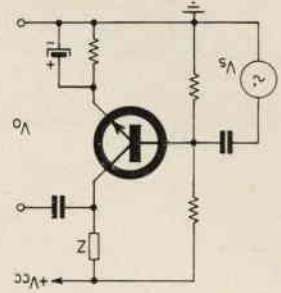

3.

Per un circuito amplificatore a un solo transistor il guadagno di tensione è magliore di 1 mA e se il guadagno di corrente non è troppo basso, è dato dalla formula

$$A_v = \frac{V_o}{V_i} = \frac{V_s}{V_i} = \frac{r_o}{Z_{i_e}}$$

ove V<sub>i</sub> vale ~ 25 mV e dipende molto dalla temperatura.

Perché sia A<sub>v</sub> = 5 occorre che sia Z =  $\frac{5 V_i}{I_e}$  e basta usare

cinque diodi simili al diodo base-emettitore del transistor. Infatti la resistenza dinamica di un diodo segue la stessa legge della r<sub>o</sub> di un transistor dello stesso tipo. Le altre condizioni sono soddisfatte automaticamente.



# Consulenza

★ Preghiamo tutti coloro che indirizzano consulenza alla nostra Redazione di voler cortesemente scrivere a macchina (quando possibile) e comunque in forma chiara e succinta.

Inoltre si specifica che non deve essere inoltrata alcuna somma di denaro per la consulenza; le eventuali spese da affrontare vengono preventivamente comunicate al Lettore e quindi concordate. ★



Tutte le risposte che vengono pubblicate in «Consulenza» sono state già inoltrate direttamente ai singoli interessati (salvo omissione di indirizzo). Dalla massa di richieste di consulenza evase, la Redazione estrae e pubblica ogni mese quelle ritenute di interesse generale.

Seguendo questa procedura, chi ha inoltrato la richiesta ed è quindi immediatamente interessato a un progetto riceve la risposta a casa, il più rapidamente possibile. Tutti gli altri Lettori possono godere, un po' di tempo dopo, delle medesime informazioni o esperienze.

Signor Adriano Soro  
via Angera 9  
Milano

Gent.mi signori,

prego trasmettere la presente all'ing. Rogianti, autore del « compatto amplificatore audio in continua » apparso su C.D. di aprile 1965.

Ho montato l'amplificatore nell'edizione di figura 3a pag. 222, e debbo dire che la sua voce è quanto mai gradevole.

Non riesco però a ottenere la potenza denunciata, in quanto non riesco a far assorbire al complesso i 500 mA previsti. In effetti, agendo sul potenziometro da 10 kΩ a fine corsa si ot-

tiene l'assorbimento max previsto ma con una distorsione e una diminuzione di potenza notevoli. A circa metà corsa la voce è limpida, ma l'assorbimento è tra i 200 e 250 mA.

Come posso fare per risolvere l'enigma?

Con molti ringraziamenti e cordiali saluti.

P.S. I transistori da me usati sono 2N706 - OC72 - OC72 - OC26 le resistenze quelle previste.

Risponde l'ingegner Rogianti:

*Il circuito da Lei realizzato è un amplificatore fortemente contro-reazionato sicché se alla corrente di polarizzazione prevista per il finale (500 mA) si hanno distorsioni vuole dire che qualcosa è andata veramente fuori posto.*

*Con ciò alludo a qualche transistorore che tende a interdarsi o a saturare.*

*Ciò si può controllare agevolmente con un voltmetro: si tratta di misurare le varie tensioni sugli elettrodi dei vari transistori (naturalmente in assenza di segnale audio) e di vedere se queste sono compatibili con il funzionamento in zona lineare dei transistori. Ciò è particolarmente vero per l'ultimo stadio il cui collettore dovrebbe essere, grosso modo, a mezza via tra zero e  $+6V$ .*

*E' ben sicuro poi che la resistenza in continua del Suo altoparlante sia pari a circa 8 Ω? Un'altra spiegazione può essere il cattivo funzionamento di qualche transistorore, specie il finale, con una diminuzione di  $h_{FE}$  alle alti correnti, ma mi pare poco probabile.*

*Le auguro che, fatti questi controlli, il circuito funzioni bene anche a piena potenza; la potenza, tra l'altro, può essere ancora incrementata aumentando la tensione di alimentazione e la corrente di polarizzazione.*

Signor Franco Foi  
viale A. Manzoni 58  
Abbiategrosso (MI)

Mi sono abbonato alla vostra rivista «Costruire Diverte» ma essendo alle prime armi, non riesco a decifrare tutti i segni convenzionali che vengono pubblicati sulla rivista, vi sarei immensamente grato se poteste indicarmi un opuscolo o fascicolo su cui trovare i suddetti simboli.

Signor Adolfo Melilli  
via Mameli 49  
Poggio Mirteto (RI)

Egregio signor Arias,

Sono un ragazzo di 14 anni e seguo con molta attenzione e ammirazione la rivista «C.D.». Ho notato però che in una edizione di quest'anno, nel progetto sperimentale di un trasmettitore a 4 transistori, c'è un segno di cui non è riportato il significato.

Si tratta di un simbolo a forma di molla elicoidale in circuito chiuso con il compensatore ceramico C7 dell'oscillatore a radiofrequenza. La lettera che sta per indicare tale simbolo è una L; ma sull'elenco del materiale occorrente tale lettera non è riportata.

La ringrazio vivamente; mi scusi per l'orribile scrittura, ma è colpa del nastro dattilografico che sta per esaurirsi e se avessi scritto a mano avrei avuto una scrittura del tutto illeggibile.

Abbiamo chiesto al nostro Collaboratore sig. G. Koch di prepararci una tavola dei simboli più comuni. La pubblichiamo nella pagina a fianco.

CONNESSIONE	INCROCIO	CAVO SCHERMATO	MASSA - TERRA	FUSIBILE	PILA					
PRESA	CONNETTORI	PRESA COASSIALE	JACK	JACK DEVIATORE	MORSETTIERA A VITE	TASTO				
INTERRUTTORE	PULSANTE APERTO CHIUSO	DEVIATORE	TASTIERA	INT. A LAMINA TERMOSTATO	COMMUTATORE	COMMUTATORE CORTOCIRCUITANTE				
PRESA SCHERMATA	COMMUTATORE A CHIAVE	A INCANDESCENZA	LAMPADE AL NEON	SCHERMI	RELAY					
SENSO DI PROPAGAZIONE	C.C.	C.A.	ONDA SINUSOIDALE	DENTE DI SEGA	ONDA QUADRA	QUARZO	TRANSFILTRI	LINEA DI RITARDO		
GENERATORE	AMPLIFICATORE	ATTENUATORE	CONVERTITORE	AND	OR	ALTOPARLANTE	CUFFIA	MICROFONO	TESTINA MAGNETICA	PICK-UP
FISSI	RESISTORI TRIMMER	POTENZIOMETRI	NTC	VDR	LDR	TERMISTORE	ANTENNA DIPOLO	ANTENNA DIPOLO	ANTENNA DIPOLO	ANTENNA DIPOLO
CONDENSATORI										
GENERICO	VARIABLE	TRIMMER	PASSANTE	VAR. DOPPIO	ELETTROLITICI	DIODO	FOTODIODO	SCR	TRIAC	
INDUTTANZE B.F.	INDUTTANZE B.F.	INDUTTANZE R.F. BOBINE	INDUTTANZE R.F. BOBINE	F.I.	DIODO ZENER	DIODO TUNNEL	DIODO VARICAP	PONTE DI GRAETZ	PONTE DI GRAETZ	
AUTO-TRASFORMATORE	TRASFORMATORE	TRASFORMATORE	TRASFORMATORE	TRANSISTOR PNP	TRANSISTOR NPN	FET PNP	IGT-MOST NPN			
DIODO	PENTODO	TRIODO	TETRODO	PENTODO	PENTODO	UNI-GIUNZIONE	TETRODO	FET NPN	IGT PNP	
FOTOCELLULA	STABILOVOLT	TYRATRON	TYRATRON	TYRATRON	TYRATRON	deflessione magnetica CINESCOPIO TV				



**Signor Nicolò Galimberti**  
corso Italia 46  
Novi Ligure (AL)

Sono da alcuni mesi un vostro lettore e devo ammettere che sono molto soddisfatto della vostra Rivista. Ora avrei bisogno di alcuni chiarimenti circa l'antenna a 14 elementi, semi-parabolica descritta dal signor Maurizio Mazzotti nel numero di marzo corrente anno; innanzitutto vorrei sapere se c'è un metodo per trovare la giusta lunghezza del BALUN senza possedere un trasmettitore per i 144 MHz. Io infatti sono ancora soltanto S.W.L. agli inizi. Inoltre vorrei sapere se il supporto degli elementi della cortina e i suoi due sostegni sono fissati al sostegno vero e proprio dell'antenna isolati elettricamente oppure a contatto con esso. Infine gradirei sapere se è opportuno, come penso, dotare l'antenna di rotatore.

Ringrazio per i chiarimenti che vorrete gentilmente darmi e cordialmente saluto.

Risponde i1KOZ, Maurizio Mazzotti:

*In risposta alla Sua del 22-7-67 indirizzata alla Consulenza CD-CQ ho il piacere di informarla che effettivamente esiste un sistema per trovare la lunghezza del BALUN senza dover ricorrere alla maniera indicata nel CD-CQ 3/67 e sarebbe quella di moltiplicare la lunghezza d'onda (nel nostro caso 145 MHz pari a 2,068 metri) per il fattore di velocità del cavo e dividere il risultato per 2. Il guaio è che sui rotoli di cavo coassiale viene indicato solo il metraggio e il diametro del conduttore centrale per cui il fattore di velocità dove si va a pescare? Bisognerebbe scrivere alla ditta che produce il cavo che si ha intenzione di usare pregandola di dare questa informazione oppure con l'aiuto di un buon grid-dip meter si potrebbe trovare la risonanza di 1 metro di cavo cortocircuitando a un estremo la calza e il conduttore centrale e attaccando una spira fra calza e conduttore all'altro estremo; in tal caso otterremo il «dip» su una frequenza che chiameremo F e ricordando che la F è inversamente proporzionale alla lunghezza del cavo (logicamente anche della lunghezza d'onda)*

*procederemo con  $X = \text{lunghezza incognita del BALUN}$ :  $X : 1 = F : 145$ . Per esempio se  $F = 110$  MHz, X sarà 0,758 metri ricordando che F va espressa in megahertz per ottenere X in metri. Io ho notato che usando normali cavi per TV UHF la lunghezza del BALUN si aggirava dagli 80 ai 74 centimetri (prove condotte con cavi aventi diametro del conduttore centrale di 1,2 mm e isolati in polietilene espanso). Altro non so dirle, ma spero che ciò le risulti sufficiente. Per quanto riguarda il bloccaggio dei sostegni della cortina possono essere isolati oppure no dal sostegno centrale, l'importante è che siano solidamente attaccati. A meno che l'antenna non debba servire per ricevere da un'unica direzione, il rotatore è senz'altro indispensabile in quanto il guadagno è solo frontale, nelle altre direzioni perde, hi! Tanto le dovrei e spero di esserle stato di aiuto; ringraziandola per la gentile attenzione prestata al mio articolo la saluto cordialmente i1KOZ.*

Segue un gruppo di richieste rivolte direttamente al signor Prizzi o relative comunque a suoi articoli. A tutte risponde personalmente il nostro Collaboratore:

**Signor Ranieri Antoniazzi**  
via Emilia 1 Casteggio (PC)

A seguito dell'articolo «Minicrick H-T P» del Dott. Prizzi, pubblicato a pagina 432 della rivista CQ elettronica n. 6 del mese di giugno 1967, Vi sarò grato se mi farete sapere come si costruisce la bobina L1 non essendo nell'articolo la spiegazione. *Le precisiamo che la bobina L1 è uguale a quella di accordo del Minicrick, senza la presa centrale.*

**Signor Franco Tabasso**  
via S. Antonio 7 Chieri (TO)

Ho letto il Vostro articolo su «CD-CQ» di giugno sul radiotelefono «Minicrick» e desidererei avere informazioni su alcuni punti. Non mi sono chiare le generalità sulle bobine e sull'autotrasformatore; e non so dove posso trovare le resistenze da 3,3 Ω. Ringraziandolo per l'interessamento, La saluto cordialmente.

**Signor Carlo Morelli**  
via Stazione 7 Châtillon (AO)

Premetto che sono un principiante, anche se ho già realizzato più di un circuito di radiomicrofono sulle VHF.

Ora sarei interessato al Minicrick H-T P ma ho trovato alcune difficoltà:

- 1) E' proprio necessaria la Allen-Bradley per la JAF? dove mi son rivolto per acquistarla, dal modo che mi hanno guardato si sarebbe detto che era la prima volta che la sentivano nominare.
- 2) Tale resistenza funge unicamente da supporto o è possibile saldare ai suoi terminali i capi della JAF?
- 3) Nello schema qui sotto il condensatore indicato con ? è da 10 nF?

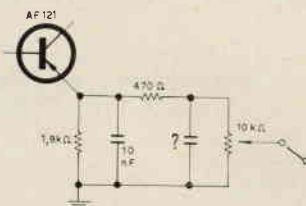

**Signor Mario Maggi**  
via delle Acacie 63 Roma

Con molto entusiasmo ho montato il radiotelefono descritto nel numero 6/67 di CD. Purtroppo il complesso non funziona correttamente: in ricezione si ascolta in altoparlante un debolissimo fruscio; regolando opportunamente il compensatore sul collettore dell'AF121, ricevo chiaramente diverse comunicazioni di torri di controllo, anche se, come ripeto, molto piano. Da questo ho concluso che l'inconveniente risiede nell'amplificatore di BF; preciso che ho usato tutti i componenti indicati nello schema: i transistori, il trasformatore (che ho rifatto avvolgendo le 50 + 50 spire di rame smaltato da 0,20 mm); per le resistenze di valore maggiore di 650 Ω ho impiegato i tipi da 1/8 di W, mentre le altre sono da 1/4; l'elettrolitico da 160 μF non sono riuscito a trovarlo, e l'ho momentaneamente sostituito con un altro da 100 μF. C'è forse un errore tipografico nello schema? Per l'impedenza RF ho avvolto le 40 spire di filo da 0,10 sulla resistenza da un watt, ma ho impiegato molto più filo dei 24,5 cm da Lei indicati.



Qual'è inoltre il diametro del supporto sul quale si devono avvolgere le bobine L2 ed L3? Sperando di non approfittare della Sua cortesia vorrei chiederLe un'ultima cosa: in trasmissione aumentando la potenza di BF aumenta anche la RF, e di conseguenza la portata? fino a che punto è possibile ciò senza arrostire il 2N708?

Sicuro della Sua gentile attenzione la ringrazio fin d'ora e Le porgo i miei più cordiali saluti.

Risposta ai signori Tabasso, Morrelli, Maggi:

*Per l'impedenza RF sono necessari 24,5 cm di filo, non già 40 spire: la resistenza che io usai aveva un diametro di 2 mm circa, pur dissipando 1 watt; era, devo dirlo, piuttosto lunghetta. Si può avvolgere l'impedenza in aria, oltre che su una resistenza, e... non occorre che sia Allen Bradley!*

*Se aumento la potenza BF in trasmissione, sovramodulo, con tutte le conseguenze del caso. Per il resto: la BF deve andare bene, lo schema del resto è corretto: avete controllato invece, se si sono scaldati i componenti? Anche se non sempre lo si raccomanda, è implicito che, dato che il calore altera o addirittura rovina R, C (specialmente elettrolitici) giunzioni NP e NPN-PNP, bisogna prestare molta attenzione alla temperatura. Il condensatore in parallelo al potenziometro da 10 k $\Omega$  è da 10 nF, (sull'emitter). Le bobine devono essere argentate. Escludendo il P del volume (quello citato), le altre resistenze variabili sono semifisse.*

*Non è strettamente necessario, anzi, direi sconsigliabile, usare cavetto schermato per la commutazione di antenna. E' necessario invece, come detto, schermare tutta l'alta frequenza. Le resistenze, da 3,3  $\Omega$ , infine si trovano in ogni negozio ben fornito di materiale radioelettrico: esempio, sede GBC.*

**Signor Sante Luciani**  
via S. Egidio 9  
Cupramarittima (AP)

Sono uno studente di 17 anni molto attratto dalla rivista CD-CQ anche se quasi digiuno di elettronica e di montaggi elettronici.

Leggendo il suo articolo sul

« Minicrick » H-T P sono stato preso dall'idea di poter autocostruirmi un radiotelefono di costo non elevato e buone prestazioni. Mi sono messo subito alla ricerca del materiale necessario, ma purtroppo ho dovuto smettere poiché c'era qualcosa che non mi era chiara e che le elenco immediatamente:

1) Le quattro bobine: desidererei sapere con quale filo sono state fatte e su che diametro avvolte;

2) Il condensatore elettrolitico a valle dell'impedenza RF: desidererei conoscere il suo valore;

3) Tutte le resistenze: desidererei conoscere il loro voltaggio;

4) L'autotrasformatore d'uscita: desidererei conoscere la natura e la provenienza del suo nucleo;

5) L'altoparlante microfono: desidererei sapere perché mentre nello schema è indicato un altoparlante funzionante anche da microfono nella realizzazione è suggerito un mobile adatto per radiotelefono avente microfono e altoparlante distinti da quale ditta è prodotto o se è usabile un qualsiasi altoparlante da 8  $\Omega$ ;

6) Portata: vorrei sapere se per ottenere la variazione della portata e del volume al posto dei due potenziometri semifissi si possono usare potenziometri normali comandabili dall'esterno.

**Signor Pieri**  
Roma (manca indirizzo)

Gent.mo Sig. Prizzi

e la bobina « L1 »?

Di quante spire deve essere?

**Signor Paolo (o Carlo?) Sacchetti (o Zucchetti?)**

S. Daniele (del Friuli o Po?)  
(manca indirizzo)

Fra i tanti progetti apparsi su C.D. di questo mese mi ha particolarmente interessato il Suo articolo sul radiotelefono denominato con la sigla Minicrick H-T P. Ho però notato nel corso dell'articolo alcuni punti un po' oscuri.

1) Lei dice che la bobina L2 è costituita da tre spire di filo di rame avvolte su un diametro di 8 mm spaziate di 1 mm ecc. e che questa viene introdotta dentro L1; più avanti dirà che L3 è uguale a L2 e che L4 è uguale a L1 però non dà le caratteristiche né di L4 né di L1. Sarei ap-

punto grato se me le può inviare.

2) A proposito dell'impedenza autocostruita su una resistenza tipo Allen-Bradley, non avendola trovata, vorrei sapere se posso usarne una del solito tipo americano.

3) Infine Le sarei grato se mi desse qualche chiarimento sulla costruzione del trasformatore di modulazione e cioè come avvolgere il filo di rame e come praticare la presa centrale facendo sì che i due avvolgimenti siano uguali.

Con questo mi congedo, mi scusi se Le posso aver fatto perdere del tempo con le mie richieste forse banali. Ma forse mi scuserà se le dico che è da poco che armetto fra condensatori, transistori ecc.

Le porgo i miei ossequi ringraziandola.

*In risposta alle lettere di cui sopra (delle quali quella di tale Pieri — o simile — piuttosto... laconica), e in relazione al successo incontrato dal « Minicrick » preciso che, come molti che hanno realizzato tale apparato hanno capito, e mi hanno scritto comunicandomi l'ottimo esito del manufatto, la bobina L1 è uguale a quella di accordo del « Minicrack », senza la presa centrale.*

*Riconosco però che, almeno in parte, ancora una volta ho peccato di scarsa chiarezza!*

*Ecco quindi altre precisazioni: 1) La resistenza su cui è avvolta la JAF può essere del solito tipo americano;*

*2) Non importa molto che i due avvolgimenti siano eguali, nel trasformatore di uscita: basta avvolgere 50 spire, fare la presa, poi le altre 50;*

*3) Il collegamento tra le roulottes è possibile, entro i limiti indicati, al patto di una eccellente schermatura dei motori delle auto (del tipo della schermatura - antidisturbo per FM);*

*4) Il segno « — » vicino a L2 indica il polo negativo;*

*5) Il milliampmetro va inserito tra il + della pila e massa;*

*6) Per le fasi di messa a punto vedere anche il « Minicrack »;*

*7) E' sufficiente che L1-L2 siano ad angolo retto con JAF e ambedue con L3-L4;*

*8) Le dissipazioni delle resistenze sono da 1/10 a 1/2 watt;*

*9) La tensione lavoro degli elettrolitici è 10 ÷ 15 V.*

# FANTINI

## ELETTRONICA

Via Fossolo, 38/c/d - 40139 Bologna  
C.C.P. N. 8/2289 - Telef. 34.14.94

**Attenzione! Informiamo i sigg. Clienti che attualmente non disponiamo di catalogo, pertanto si prega di consultare questa pagina pubblicitaria che mensilmente viene presentata aggiornata su C.D.**

**CONDENSATORI** elettrolitici miniatura per transistor nuovi  
100 µF 10/12 Volt L. 30 cad.  
50 µF 15 Volt L. 25 cad.  
25 µF 25 Volt L. 20 cad.  
10 µF 10/12 Volt L. 15 cad.  
2 µF 50/60 Volt L. 10 cad.

**MOTORINI** a spazzole per pompe d'aerei - 24 V. cc.  
Ø 45 mm. Long. 160 mm. L. 1.000 cad.

**IMPARATE L'INGLESE** con il CORSO DISCOGRAFICO DI LINGUA INGLESE!! Composto da n. 3 vol. e da 30 dischi.  
Prezzo L. 10.000

**ORIZZONTI ARTIFICIALI - GIROBUSSOLE** con giroscopio a motorino elettrico o pneumatico L. 5.000 cad.

**DINAMO-GENERATORI** 400 Hz. 50 V. per teletachimetro L. 1.000 cad.

**KLYSTRON SYLVANIA** nuovi tipo CHS-417/A L. 5.000 cad.

**GRUPPI ANTIRIGA PER TV** - Nuovi, in una bellissima scatola di ferro sbiancato dimensioni: 9 x 8,5 x 3,5 cm. Contiene: 1 Valvola EL84 (o PL84), un quarzo miniatura con relativo zoccolo freq. 11.900 Kc., bobine, impedenza, condensatori, compensatori ecc. Prezzo L. 2.000 cad.

**ZOCCOLI** per valvole tipo 807 la coppia L. 100

**ZOCCOLI** miniatura a 9 piedini L. 15 cad.

**ZOCCOLI** miniatura 7 piedini L. 10 cad.

**TRANSISTOR** Philips tipo OC72 in coppie selezionati L. 500 la coppia

**TRANSISTOR** A.T.E.S. - BF potenza 30 W. Tipi disponibili: TA202-AD145-AD142-AD143 L. 500 cad.

**TRANSISTOR** per BF L114-L115 (simili OC74) L. 250 cad.

**ALETTE** di fissaggio per diodi 15 A - 60 V L. 130 cad.

**CASSETTA DI CONTROLLO** molleggiata contenente: n. 2 relais a vuoto sensibilità 4 mA., n. 2 stabilizzatrici di corrente e due relais 280 Ohm - 24 Volt. L. 1.500 cad.

**ALIMENTATORI PER LAMPADE LUCE WOOD** - Entrata 12 V. Uscita 24 V. L. 1.000 cad.

**REOSTATI** a filo LESA - Ø 49 mm. dissipazione nominale 4,5 W. 25.000 Ohm - nuovi senza interruttore L. 800 cad.

**NUCLEI** in ferrite ad «E» per la costruzione di trasformatori - Dimensioni sezione nucleo centrale: 15 x 12 mm. Prezzo L. 400 la coppia

**VARIABILI** miniatura con demoltiplica capacità 6+9 pF L. 600 cad.

**VARIABILI DUCATI** capacità 380+380 pF. L. 100 cad.

**VARIABILI SNF** capacità 400+400 pF con demoltipl. L. 150 c.

**TRASFORMATORI PILOTA** per transistor AC128 e simili in stadi finali BF «SINGLE ENDED»  
P: 160 Ohm - S:20+20 ohm L. 300 cad.

**CAPSULE** dinamiche nuove - 200 Ohm. L. 500 cad.

**CAPSULE** a carbone L. 100 cad.

**RICEVITORE BC-1206A** tipo 438 gamma coperta 200-450 Khz Stadio RF, due stadi FI a 142,5 Kc/s, due sezioni finali in parallelo. Alimentazione a 28 V. c.c. Viene venduto completo di ogni sua parte, escluso le valvole, e corredato di schema e libretto d'istruzioni a L. 3.000.

**DIODI 1G55** L. 50 cad. **DIODI OA47** L. 50 cad.

**BASETTE** con diodi, resistenze e condensatori L. 100 cad.

**OROLOGI SVIZZERI** - Non si tratta di cronometri da polso, ma di robusti TIMERS che servono ad accendere e spegnere le luci di una fabbrica, di un recinto, di un laboratorio, a ore prefissate. Precisione Svizzera, costruzione professionale. L'orologio è montato su rubini e la carica è automatica. Prezzo L. 10.000 cad.

**CONTACOLPI** elettromeccanici a 4 cifre 12/24V L. 350 cad.

**CONTACOLPI** elettromeccanici a 5 cifre 12 Volt L. 500 cad.

**CONTAGIRI** a 3 cifre con azzeramento + 10 condensatori elettrolitici L. 1.000

**VALVOLE** nuove tipo 807 L. 1.000 cad.

**VALVOLE** nuove tipo 832/A L. 2.500 cad.

**VALVOLE** nuove tipo OQE04/20 L. 3.500 cad.

**VALVOLE** nuove tipo ARP12 L. 500 cad.

**VALVOLE** nuove tipo 813 L. 5.000 cad.

**VALVOLE** nuove tipo 829/B L. 5.000 cad.

**VALVOLE** nuove tipo 9002 L. 700 cad.

**VALVOLE** nuove tipo 956 L. 700 cad.

**VALVOLE** nuove tipo 957 L. 700 cad.

**AUTOTRASFORMATORI PHILIPS** nuovi 170 W 110-127-145-160-220 V. L. 1.800 cad.

**COMMUTATORI** professionali Tedeschi - rotanti. 2 vie 12 posizioni L. 500 cad.

**BASETTE ramate per circuiti stampati:** L. 100 cad.

Dimensioni: 25 x 6 cm. L. 100 cad.

25 x 5 cm. L. 50 cad.

12 x 4 cm. L. 50 cad.

12 x 6 cm. L. 50 cad.

30 x 20 cm. L. 300 cad.

**RADDRIZZATORI** 30 V. 100 mA. Serie di n. 4 raddrizzatori L. 200

**COMPENSATORI** ad aria, capacità 30pF, isolati in ceramica L. 250 cad.

**RICETRASMETTITORI** tipo BC-1335/A a due canali.

Frequenza: da 27 a 38,9 Mhz.

Alimentazione: a 6 o 12 Volt c.c. con vibratore incorporato.

Potenza in antenna: 4 Watt.

Hanno sonda e occhio magico incorporati per la taratura istantanea sui canali prescelti.

Completati di n. 2 quarzi, microfono, altoparlante e di libretto di taratura.

Prezzo la coppia L. 160.000

**INTERPELLATECI DISPONIAMO DI ALTRI COMPONENTI E APPARECCHIATURE CHE PER OVVIE RAGIONI DI SPAZIO NON POSSIAMO QUI ILLUSTRARE. PER LA RISPOSTA SI PREGA DI ALLEGARE IL FRANCOBOLLO E DI SCRIVERE STAMPATELLO L'INDIRIZZO.**

**Condizioni di vendita:**

**Pagamento:** anticipato a mezzo vaglia, assegno o ns. c.c.p. n. 8/2289, aggiungendo L. 400 per le spese d'imballo e di trasporto.

**Contrassegno:** (a ricevimento merce)

## CIRCUITI STAMPATI SUPERVELOCI

Realizzate da soli ed istantaneamente i vostri circuiti stampati col modernissimo sistema « CIR-KIT » a rame autoadesivo.

Che cos'è il « CIR-KIT »? Il « CIR-KIT » consiste in una pellicola di rame dello spessore di 0,05 mm con uno speciale strato adesivo termicamente resistente, protetto da un'apposita carta salva-adesivo. Tale pellicola di rame è fornita sia sotto forma di nastri che di fogli per consentire la massima libertà di progetto.

Pensate a cosa significhi il poter realizzare immediatamente un solo circuito stampato ed esattamente come lo desiderate senza dover ricorrere a pericolosi agenti chimici e senza eseguire complicati disegni.

Il « CIR-KIT » è economico: la confezione completa per sperimentatori, illustrata nella foto, costa solo L. 1.900 e c'è abbastanza « CIR-KIT » per 10 circuiti! Il « CIR-KIT » è il più rivoluzionario progresso nella tecnica dei circuiti dall'avvento dei circuiti stampati!

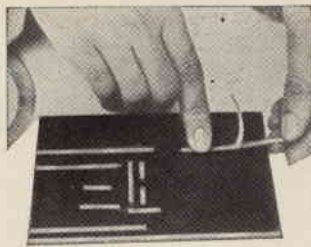

Impiego del Cir-Kit

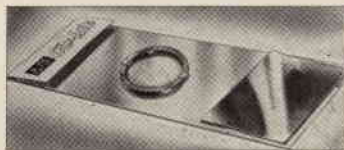

Confezione per sperimentatori

### « CIR-KIT » PER LABORATORI

#### Confezione n. 1, contenuto:

- 1 foglio di « CIR-KIT » da 30 x 15 cm
  - 1 nastro di « CIR-KIT » largo 1,6 mm lungo 7,5 m
  - 1 nastro di « CIR-KIT » largo 3,2 mm lungo 7,5 m
  - 3 supporti Bakelite tipo E10 15x30 cm
- Prezzo netto L. 5.100

#### Confezione n. 2, contenuto:

- 1 foglio di « CIR-KIT » da 130 x 15 cm
  - 1 nastro di « CIR-KIT » largo 1,6 mm lungo 60 m
  - 1 nastro di « CIR-KIT » largo 3,2 mm lungo 30 m
  - 5 supporti in Bakelite tipo E.10 15 x 30 cm
  - Coltello speciale + lama di ricambio
- Prezzo netto L. 15.800

### « CIR-KIT » PER SPERIMENTATORI

#### Contenuto:

- 1 foglio di « CIR-KIT » da 10x15 cm
  - 1 nastro di « CIR-KIT » largo 3,2 mm lungo 4,5 m
  - 1 supporto Bakelite tipo E.10 15 x 30 cm.
- PREZZO NETTO L. 1.900

## AMPLIFICATORI PREMONTATI SUBMINIATURA HI-FI

Sono ora disponibili anche in Italia gli amplificatori premontati su circuito stampato prodotti dalla NEWMARKET TRANSISTORS Ltd.

Questi amplificatori BF di grande compattezza, della serie PC, sono realizzati con criteri di precisione e qualità eccezionali con transistori accuratamente selezionati.

Ogni amplificatore viene collaudato e garantito funzionante alle caratteristiche specificate. L'assorbimento tipico a riposo è per tutti i tipi di appena 10 mA e la distorsione armonica totale tipica è di solo il 3%, con una sensibilità elevatissima.

Per tutte quelle applicazioni come apparecchi radio, fonovalige sistemi stereofonici di media e piccola potenza, autoradio ecc. che richiedano caratteristiche di qualità eccezionali, gli amplificatori Newmarket Transistors serie PC sono l'unica soluzione disponibile sul mercato ed in qualsiasi quantitativo.



#### PREZZI NETTI

- PC1 - 150 mW, 9 V, alta imped. d'ingr., 3 transistori, L. 2.350
  - PC2 - 400 mW, 9 V, 15 ohm, bassa imped., 5 transistori, L. 2.950
  - PC3 - 400 mW, 9 V, 15 ohm, media imped., 5 transistori, L. 2.950
  - PC4 - 400 mW, 9 V, 15 ohm, alta imped., 5 transistori, L. 2.950
  - PC5 - 4 W, 12 V, 3 ohm, bassa imped., 6 transistori, L. 6.950
  - PC7 - 1 W, 9 V, 8 ohm, bassa imped., 6 transistori, L. 3.950
  - PC9 - preamplif., 1 Mohm imped. d'ingresso, 1 transistoro, L. 1.850
- Ogni amplificatore viene venduto imballato e completo di dati caratteristici e schema per l'inserzione. A richiesta la società ELEDRA 3S invia un'elegante manuale con la descrizione di tutti gli amplificatori premontati qui elencati (allegare L. 100 in francobolli).

## AMPLIFICATORE STEREO 8W + 8W - Scatola di montaggio tipo SA 8-8

Superbo amplificatore transistorizzato stereofonico, preparato dalla PEAK SOUND Ltd. (Inghilterra), di facile montaggio grazie al rivoluzionario metodo « CIR-KIT » di realizzare il circuito stampato.

Caratteristiche principali:

Circuito elettrico modernissimo: senza trasformatori.

Distorsione armonica minore del 2%

potenza 8W + 8W

risposta: 20 Hz - 20 kHz  $\pm$  3 dB

Controllo dei toni alti e bassi separati

Controlli di volumi separati

Alimentazione: 25 V

Impedenza d'ingresso: 1 Mohm

Impedenza d'uscita: 3-5 ohm per canale

14 transistori accoppiati

#### Stereo 8W + 8W

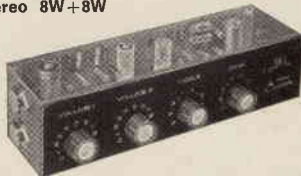

Viene fornito completo di ogni parte (vedere foto) e con facili istruzioni di montaggio.

Prezzo netto della scatola di montaggio Lit. 26.500 + 500 per spese postali.

ALIMENTATORE, per l'amplificatore stereo SA 8-8, scatola da montaggio: prezzo netto Lit. 7.900 + 500 per spese postali.

#### CONDIZIONI DI VENDITA

Il pagamento può essere effettuato anticipatamente a mezzo vaglia postale o assegno circolare aggiungendo L. 350 per ogni spedizione, dove non indicato, a titolo rimborso spese postali e di imballo; oppure si può richiedere la spedizione contrassegno inviando L. 1.000 anticipatamente e pagando la rimanenza al postino a ricevimento del pacco (tenere presente che contrassegno le spese aumentano di circa L. 200 per diritti postali).

Via Ludovico da Wladana 9

ELEDRA 3S



# Impianti di diffusione

note teorico-pratiche di Gerd Koch

## Collegamento altoparlanti

Tabella della tensione efficace ( $V_{eff}$ ) in relazione alla potenza d'uscita e alla impedenza del carico (altoparlante)

$V_{eff} = \sqrt{W_o \cdot Z}$  dove  $W_o$  è la potenza d'uscita e  $Z$  l'impedenza del carico.

Z (ohm)	1	2	3	4	5	6	7	8	10	$W_o$ (watt)
3	1,73	2,44	3,00	3,46	3,87	4,24	4,58	4,89	5,47	
4	2,00	2,82	3,46	4,00	4,47	4,89	5,29	5,65	6,32	
5	2,23	3,16	3,87	4,47	5,00	5,47	5,91	6,32	7,07	
8	2,82	4,00	4,89	5,65	6,32	6,92	7,48	8,00	8,94	
15	3,87	5,47	6,70	7,74	8,66	9,48	10,2	10,9	12,2	

Z (ohm)	15	20	25	30	40	50	60	70	80	100	$W_o$ (watt)
3	6,70	7,74	8,66	9,48	10,9	12,2	13,4	14,4	15,5	17,3	
4	7,74	8,94	10,0	10,9	12,6	14,1	15,4	16,7	17,8	20,0	
5	8,66	10,0	11,1	12,2	14,1	15,8	17,3	18,7	20,0	22,3	
8	10,9	12,6	14,1	15,4	17,8	20,0	21,9	23,6	25,2	28,2	
15	15,0	17,3	19,3	21,2	24,4	27,3	30,0	32,4	34,5	38,4	

(valori arrotondati)

Metodo di misura

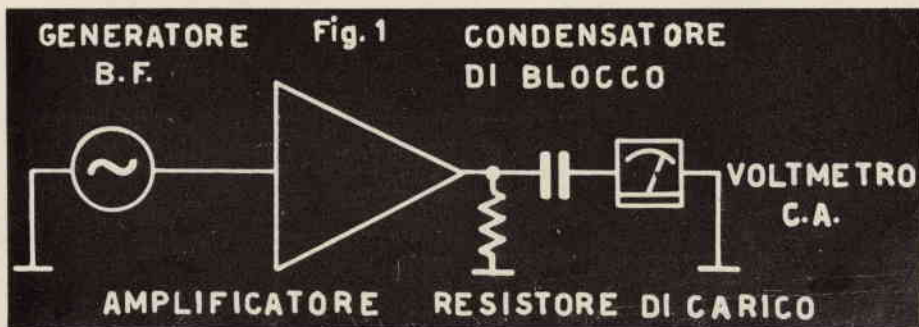

...la tabella permette di conoscere sia la potenza d'uscita di un amplificatore, sia la potenza applicata a un altoparlante.

## Messa in fase di un altoparlante

...quando due altoparlanti montati vicini non sono in fase, uno comprimerà mentre l'altro assorbità riducendo di conseguenza la potenza generata.

Quando il cono comprimerà, la polarità dell'altoparlante sarà indicata dalla posizione del polo positivo della pila.

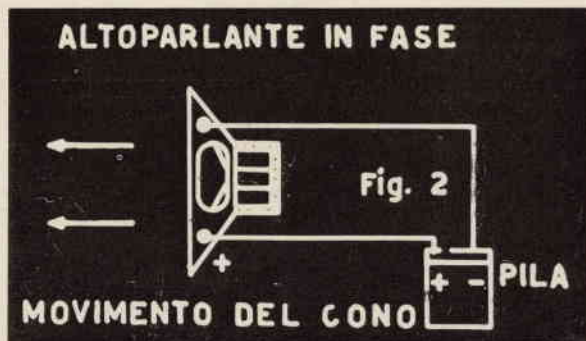

**Altoparlanti in parallelo**

$$Z_r = \frac{Z_a}{N_a}$$

Z<sub>r</sub> impedenza risultante  
 Z<sub>a</sub> impedenza altoparlante  
 N<sub>a</sub> numero altoparlanti

$$W_{pa} = \frac{W_a}{N_a} \text{ oppure } W_a = W_{pa} \times N_a$$

W<sub>a</sub> potenza applicata  
 W<sub>pa</sub> potenza per altoparlante

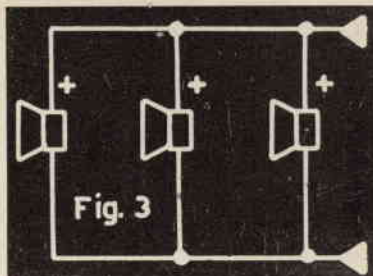

**Altoparlanti in serie**

$$Z_r = Z_a \times N_a$$

$$W_{pa} = \frac{W_a}{N_a}$$

$$W_a = W_{pa} \times N_a$$

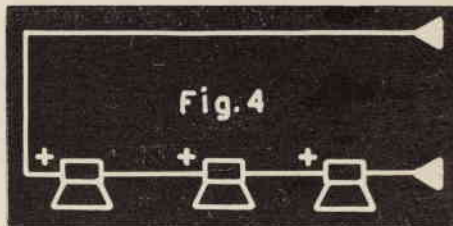

**Altoparlanti in serie-parallelo**

$$Z_r = \frac{Z_a \times N_a}{\text{numero gruppi in serie}}$$

$$W_{pa} = \frac{N_a \text{ totali}}{W_a}$$

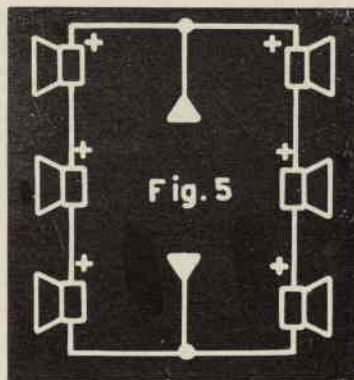

**Altoparlanti in serie-parallelo a potenza e impedenza diverse**  
 (distribuzione della potenza)

$$Z_a = \frac{Z_b}{2} \quad Z_r = \frac{Z_b}{2}$$

$$\text{potenza altoparlante «a»} = \frac{W_a}{4}$$

$$\text{potenza altoparlante «b»} = \frac{W_a}{2}$$

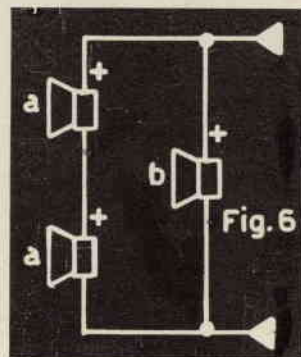

### Altoparlanti in serie-parallelo a impedenza uguale

$$Z_c = Z_d \quad Z_r = \frac{Z_c}{2}$$

$$\text{potenza altoparlante «c»} = \frac{W_a}{8}$$

$$\text{potenza altoparlante «d»} = \frac{W_a}{2}$$

### Realizzazione di linee lunghe



... nel caso si possa usufruire di una presa di terra all'entrata e all'uscita della linea e la potenza da distribuire possa essere frazionata in parti uguali mediante collegamento in serie.

### Altoparlanti in parallelo con impedenze diverse

$$\frac{Z_a \times Z_b}{Z_a + Z_b} = Z_1 \quad \frac{Z_1 \times Z_c}{Z_1 + Z_c} = Z_2 \quad \frac{Z_2 \times Z_d}{Z_2 + Z_d} = Z_r$$

e così via sostituendo via via i valori trovati in precedenza. ... la potenza si suddivide secondo l'impedenza e la potenza dissipabile da ciascun altoparlante.

### Impianti a tensione-costante

... gli impianti a tensione-costante sono utili quando è necessario poter escludere qualche altoparlante, senza variare l'impedenza complessiva della linea.

... l'impedenza di un altoparlante inserito in una linea a tensione costante è in relazione alla potenza che si desidera applicargli:

$$\text{Impedenza del carico} = \frac{V_c^2}{W_r}$$

dove  $V_c$  è la tensione-costante (standard americano = 70 V; standard europeo = 100 V) e  $W_r$  la potenza richiesta.

ovvero:

$$\text{tensione di linea } 70 \text{ V} = \frac{4.900}{W_r}$$

$$\text{tensione di linea } 100 \text{ V} = \frac{10.000}{W_r}$$

operazione che darà il valore dell'impedenza (in ohm) in funzione alla potenza da applicare; logicamente essendo i valori elevati occorrerà accoppiare l'altoparlante tramite trasformatore.

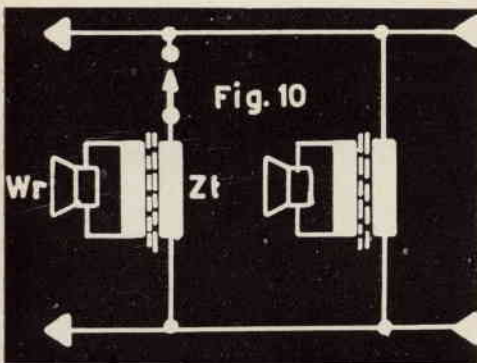
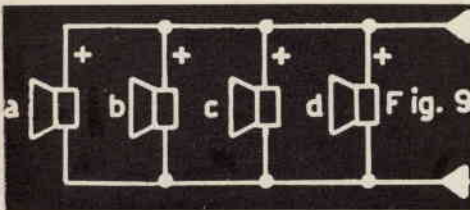
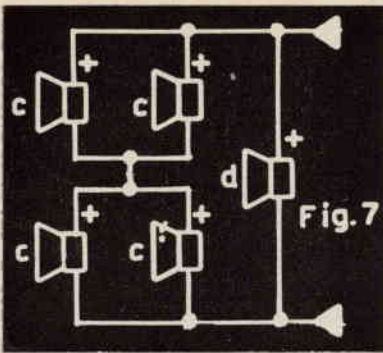

$$Z_t = \frac{V^2 \text{ costanti}}{W \text{ richiesti}}$$



Per semplificare:

Impianti di diffusione

**Tabella dell'impedenza richiesta**

Wr	70 V	100 V
1 W	20 kΩ	10 kΩ
2 W	10 kΩ	5 kΩ
3 W	1,6 kΩ	3,2 kΩ
4 W	1,2 kΩ	2,5 kΩ
5 W	1 kΩ	2 kΩ
8 W	600 Ω	1,2 kΩ
10 W	500 Ω	1 kΩ
15 W	330 Ω	660 Ω
20 W	250 Ω	500 Ω
30 W	165 Ω	330 Ω
40 W	125 Ω	250 Ω
50 W	100 Ω	200 Ω

(valori arrotondati)

**Ricordate che:**

— La potenza va distribuita in relazione al rumore presente e alle dimensioni dei locali: se A è la metà di B e il rumore di fondo è suddiviso nello stesso modo, la potenza da dare al locale B sarà il doppio di quella applicata al locale A; mentre se il rumore presente in A è il doppio di B la potenza da applicare ad A dovrà essere superiore di 1,5 volte a quella applicata a B.

— Gli « impianti di chiamata » devono in ogni caso sovrastare ogni rumore presente.

— Gli « impianti di musica di sottofondo » non devono assolutamente impedire il normale svolgersi dell'attività.

— I diffusori vanno previsti sempre per potenze leggermente superiori a quelle che gli si devono applicare in modo che in caso si rendesse necessario un aumento di potenza, basterà o sostituire l'amplificatore o alzare il volume, senza dover riprogettare l'impianto di sana pianta.

— Per variare la potenza applicata a un altoparlante installato in un impianto a tensione costante, basta sostituire il trasformatore con uno avente un'impedenza diversa (minore per aumentare, maggiore per diminuire).

— Per ridurre la potenza di un altoparlante inserito in una linea a bassa impedenza basta inserire un attenuatore.

— Per quanto riguarda gli impianti di diffusione a mezzo cuffie, poiché ad esse non va applicata più della potenza massima che possono sopportare, si userà lo schema di figura 12 che permette di inserire o escludere svariate cuffie senza alterare la impedenza della linea, in quanto il partitore formato da R1 e da R2 svolge il doppio compito di caricare l'amplificatore con la sua impedenza nominale e di dosare il segnale applicato a ciascuna cuffia; pertanto il resistore R1 sarà uguale all'impedenza d'uscita dell'amplificatore e dovrà essere in grado di sopportarne la massima potenza d'uscita, mentre i resistori R2 saranno uno per cuffia e andranno calcolati in base all'impedenza della cuffia, la potenza d'uscita, l'impedenza d'uscita e la massima potenza sopportabile dalla cuffia.

Ciò permette sia di collegare cuffie con impedenze diverse sia con potenza di uscita diversa, sia di realizzare impianti misti: altoparlanti, cuffie, trombe.

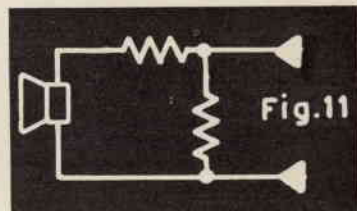

Attenuatore tipico

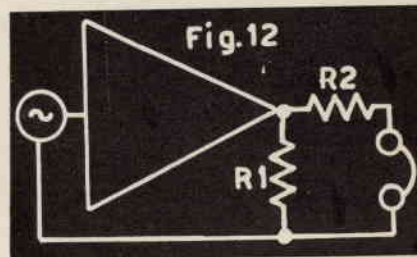

$$R2 = \frac{Wa \times Za}{We \times Ze} \times Ze$$

Wa potenza max. amplificatore (watt)  
 Za impedenza amplificatore (ohm)  
 We potenza richiesta dalla cuffia (watt)  
 Ze impedenza cuffia (ohm)

**TR5AC - CONVERTITORE PER RADIOAMATORI**

- 5 bande: 3,5 - 7 - 14 - 21 - 28
- uscita 1600 kHz
- BFO che consente la variazione della frequenza della nota per la ricezione di un segnale interferente con altri; in SSB il segnale prodotto serve alla reintegrazione della portante e quindi a rendere intelligibile tale tipo di emissione.
- batteria 9 V incorporata
- montato sopra un telaio in fusione d'alluminio che assicura una perfetta stabilità.
- sensibilità migliore di 1 μV.
- cataloghi e informazioni a richiesta.



**MICS RADIO S.A - 20bis, av. des Clairions - 89 AUXERRE - Francia**

## selezione di circuiti da montare, modificare, perfezionare

a cura dell'ing. **Marcello Arias**

disegni di **Giorgio Terenzi**

Arieccomi.

Ah, finché l'ho in mente: cari amici, io, quando posso, Vi aiuto tutti volentieri, ma vorrei pregarVi di considerare che « Sperimentare » è una rubrica dedicata alla presentazione di **vostr**i progetti, **vostr**e idee, non alla discussione di dubbi o a spiegazioni teoriche e pratiche di circuiti, schemi non funzionanti, ecc. Capite, amici: non è cattiva volontà, ma la rubrica è fatta così; quindi io Vi aiuterò volentieri ogni volta che mi sarà possibile, ma Vi esorto a rivolgervi per i vostri problemi e a seconda dei casi, all'ing. Rogianti e al suo **circuitiere** o alla nuovissima « **pagina dei Pierini** » di ZZM, Emilio Romeo, che vedrà la luce dal prossimo numero.

Così se avete dubbi su uno schema pubblicato, rivolgetevi direttamente al presentatore, di cui do' sempre generalità e indirizzo; che dite? che sono uno scansafatiche? No, cari, ma non sono neppure una enciclopedia! E adesso, facendomi largo a fatica tra le lettere che mi mandate, afferro a caso dal mucchio... ovvio, no: un radiomicrofonista!

E' **Antonio Bonfà**, piazza Municipio, 10 - 89030 Samo (RC):

*Egregio Ingegnere,*

*le invio lo schema di un tx in FM, apparso su CD N. 10/1965 di Maurilio Nicola che nella versione originale, a me rendeva poco, tanto che a 10 metri diveniva tanto debole da non essere più udito, e modificato da me, sono riuscito a ottenere un tx piccolissimo tanto che entra in un pacchetto di Kent assieme ad alcune sigarette.*

*Sperando che non venga cestinato tra le altre cartaccie le invio i miei più cordiali saluti.*

Segue una eccellente proposta per gli automobilisti da parte di **Giorgio Cimini**, via Nesazio, 45, 00147 Roma:

*Egregio ing. Arias,*

*tutti sanno ormai dell'automatismo installato sulle Fiat « 125 »: un temporizzatore per tergicristallo. La sua utilità è indubbia, specie al Nord, dove la pioviggine e la nevischio sono compagne inseparabili di ogni automobilista. Detto temporizzatore della « 125 » consente di azionare il tergicristallo con circa 5 secondi di intervallo tra una corsa delle spazzole e l'altra. Ma già da tempo l'auto di mio padre disponeva (e c'è tutt'ora) di un aggeggio simile, con il non trascurabile vantaggio però della regolabilità: l'intervallo può essere infatti variato con continuità tra 2 e 14 sec circa.*

*Si tratta di un multivibratore astabile che comanda un relè; tutto qui, e il costo dell'apparecchio non è neanche elevato: usando ottimo materiale ho speso complessivamente 5000 lire. Le resistenze sono tutte al 5% di tolleranza e da 1/2 W, tranne quella da 100 Ω che è da 2 W. I potenziometri sono del tipo miniatura; quello da 1 kΩ (comanda la durata dell'impulso, da 0,7 ad 1,2 sec) va regolato una volta per tutte e deve solo*

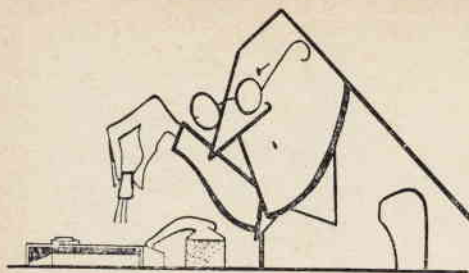

« Sperimentare » è una rubrica aperta ai Lettori, in cui si discutono e si propongono schemi e progetti di qualunque tipo, purché attinenti l'elettronica, per le più diverse applicazioni.

Le lettere con le descrizioni relative agli elaborati vanno inviate direttamente all'ing. **Marcello Arias**, 40141 Bologna, via Tagliacozzi 5.

Ogni mese un progetto o schema viene dichiarato « vincitore »; l'Autore riceverà direttamente dall'ing. Arias un piccolo premio di natura elettronica.



Radiomicrofono (Bonfà)

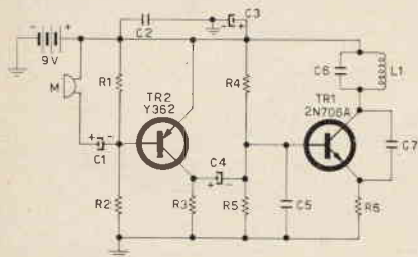

R1 33 kΩ	C1 10 μF
R2 100 kΩ	C2 4,7 nF
R3 1,5 kΩ	C3 100 μF
R4 4,7 kΩ	C4 20 μF
R5 9200 Ω	C5 1600 pF
R6 270 Ω	C6 2,7 pF
	C7 4,7 pF

TR1 2N706 - 2N708

TR2 OC72 - Y362 - OC71 - SFT353

L1 5 spire filo smaltato Ø 0,7 mm su Ø 10 mm in aria

consentire una corsa completa delle spazzole; quello da 10 k $\Omega$  con interruttore, (comanda la durata dell'intervallo) va installato sul cruscotto, accanto al già esistente commutatore. Ben inteso, nulla vieta di far funzionare il tergicristallo al solito modo azionando il commutatore come sempre: anche se l'automatismo è inserito, il funzionamento è continuato (si ha solo uno spreco di corrente).

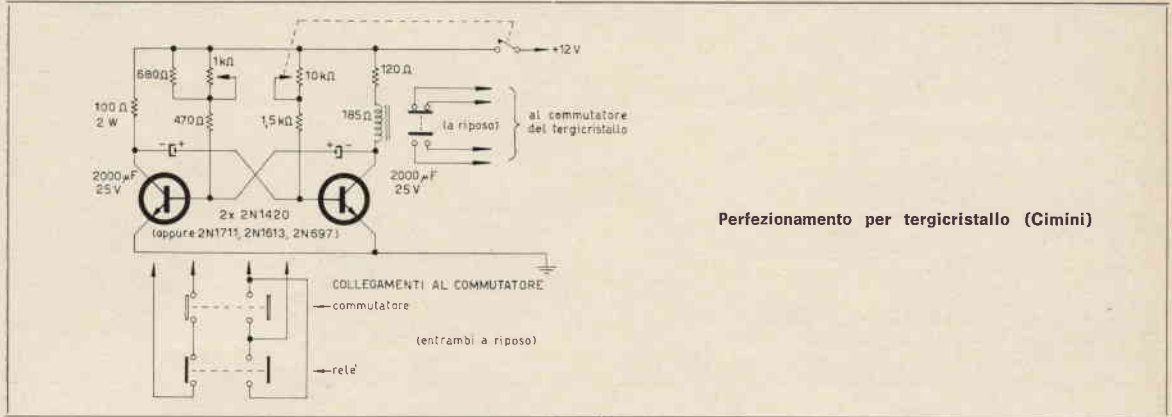

Perfezionamento per tergicristallo (Cimini)

Del relè si utilizzano quattro contatti, due chiusi e due aperti (a riposo) che vanno al commutatore come indicato nel disegno. I contatti di quest'ultimo sono in genere del tipo a spina (niente saldature) e l'innesto di altri cavi non offre difficoltà. Il relè da me usato è un CEMT-12V-185  $\Omega$ , ma ottimo è anche uno da 300  $\Omega$  (la resistenza da 120  $\Omega$  va eliminata). Impiegando relè di resistenza maggiore (minore non è conveniente perché diminuiscono di colpo le prestazioni), il potenziometro da 10 k $\Omega$  e la resistenza da 1,5 k $\Omega$  vanno sostituite mediante le due formule:

$$R1 = 4,3 R0 \text{ (arrotondare per eccesso)}$$

$$R2 = 38 R0 - R1 \text{ (arrotondare per difetto)}$$

dove

$$R0 = \text{resistenza relè}$$

$$R1 = \text{ex } 1,5 \text{ k}\Omega$$

$$R2 = \text{ex } 10 \text{ k}\Omega$$

Conseguentemente varia il tempo di intervallo. Usando per es. un relè da 500  $\Omega$  si ha:

$R1 = 2,2 \text{ k}\Omega$ ,  $R2 = 15 \text{ k}\Omega$  e un intervallo tra una spazzata e l'altra variabile tra 3 e 24 sec.

Certo dell'interesse che potrà suscitare tra gli amici appassionati, le porgo i miei più cordiali saluti.

Adesso che ci vedete chiaro grazie al Cimini, cercate un po' di capire il **Ferruccio Giavarini**, via Lorenteggio 57, Milano:

Egregio Ing. Arias,

sono un nuovo sperimentatore assillato dal desiderio di procurarmi strumenti per le future esperienze, ma che siano attendibili. Dovendo misurare le frequenze dei circuiti LC, pensai a un grid-dip, ma comprarlo costa caro e poi non c'è soddisfazione; costruirlo, e poi come lo taro? e non mi fiderei delle letture che mi darebbe.

Ho quindi usato un vecchio ma buon oscillatore modulato al quale ho accoppiato il circuito allegato. Dati i buoni risultati ottenuti ho pensato di proporlo ai lettori di CD.



A parte l'oscillatore, esso consiste di uno stadio amplificatore aperiodico che monta una ECC83 (che può andare benissimo come amplificatore d'antenna) e da un microamperometro che misura le correnti AF rivelate dai quattro diodi, la cui sensibilità può essere ridotta dal potenziometro R5 (quest'ultima parte è scopiazzata dall'articolo di i1AHO su CD n. 3 e grazie per il « dedicato ai meno esperti »). Tralascio l'alimentazione per la quale ognuno può arrangiarsi.

Sperimentalmente ho visto che D1 e D2 sono necessari per non caricare capacitivamente e resistivamente il circuito LC in prova e non avere letture spostate di alcuni kHz.

## Circuito « Giavarini »

R1 500  $\Omega$   
 R2 100 k $\Omega$   
 R3 500 k $\Omega$   
 R4 50 k $\Omega$   
 R5 10 k $\Omega$  potenziometro  
 M microamperometro 100  $\mu$ A fondo scala  
 C1-C2 4700 pF ceramico  
 C3 25 pF ceramico  
 C4 1000 pF carta  
 D1, D2, D3, D4: io ho usato 1G25 tolti da basetta surplus, ma ritengo che con diodi migliori si abbiano migliori risultati.

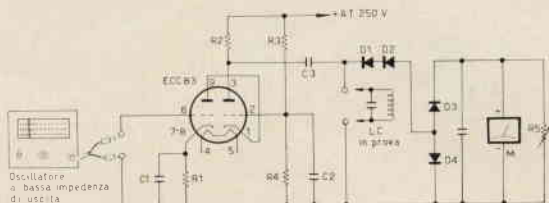

L'AF generata dall'oscillatore che in teoria dovrebbe essere precisa è amplificata dalla ECC83 ed è segnalata dal microamperometro M, ma se il circuito LC in prova non è inserito o inserito e disaccordato manca il coefficiente di sovratensione Q e si ha una bassissima indicazione in M. Allora si fa scorrere le gamme dell'oscillatore finché si incontra la frequenza che fa risuonare LC e fa salire bruscamente l'indice di M. Attenti che se il Q di LC è elevato sarà bene, prima di centrare la risonanza, attenuare la sensibilità di M per non rovinarlo. Ovviamente centrata la massima indicazione di M si leggerà la frequenza desiderata sulla scala dell'oscillatore.

Dopo le prime prove su diversi LC ci si rende conto della diversità dei fattori di sovratensione Q dei rispettivi LC proprio dalla maggiore o minore necessità di attenuare la sensibilità di M. Se l'oscillatore usato ha una buona demoltiplica si riesce a centrare la strettissima frequenza dei quarzi inseriti al posto di un LC, questo per valutarne il Q; alcuni danno un dip maggiore di altri pure buoni, i primi sono migliori.

Spiacente se la prova dei quarzi Vi dimostrerà inequivocabilmente che il vostro vantato oscillatore modulato non è affatto preciso. Saluti e auguri.

## Lumino per bambini (Magnabosco)

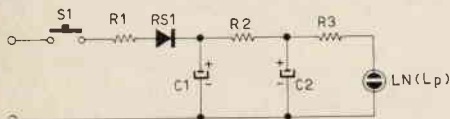

S1 pulsantino (normalmente aperto)  
 R1 100  $\Omega$  2 W  
 R2 1000  $\Omega$  3 W  
 R3 5,5 M $\Omega$  1 W  
 C1 50  $\mu$ F 350 V  
 C2 50  $\mu$ F 350 V  
 RS1 OA211, OA214, BX100  
 LN lampada spia 220 V  
 (R3-C1-C2 si possono variare secondo il tempo e la luminosità di Lp)

Il bimbo piange, non vuol dormire al buio? Dategli una sberla e poche storie... oh, no! costruitegli il dispositivo suggerito da Paolo Magnabosco, via Palma di Cesuola 38, 10127 Torino:

Egredo ing. Arias,

sono un principiante in materia e le invio uno schema elementare. Si tratta di un lumicino per i bambini che temono il buio prima di addormentarsi. Basta schiacciare il pulsantino per un attimo; i condensatori si caricano con la tensione di 220 V (cc) rad-drizzata da RS1 per poi scaricarsi sulla resistenza R3 che è posta in serie alla lampadina al neon. La lampadina resterà accesa per un tempo determinato da C1, C2 e R3. Con C1 e C2 = 50  $\mu$ F e R3 = 5,5 M $\Omega$ , la lampadina resterà accesa 1 ora.

Sperando di essere ospitato nella Sua rubrica le invio i più cordiali saluti.

Passo ora a premiare con 4 dicono **quattro** ASZ11 ciascuno i signori **Daniele Bonaccorsi** e **Gabriele Fiori**, via Roma, 29 55051 Barga (LU) per la loro attività di sperimentatori; mi sembra giusto e spero che tutti lo condividiate:

Egregio ing. Arias,

siamo due studenti di liceo scientifico e durante il tempo libero, ci dilettiamo a sperimentare e inventare schemi talvolta strani, talvolta addirittura spaventosi. Nonostante ciò, lo schema che le inviamo non è nè strano nè spaventoso: si tratta di un circuito molto, molto conosciuto da chiunque si interessi un po' di elettronica. Si tratta infatti di un comune amplificatore B.F. in cui sono stati notevolmente cambiati i valori onde poterlo usare come preamplificatore per microfoni a cristallo. Penso che molti ragazzi si divertano, come noi del resto, a mettere insieme componenti e spesso ad arrostitire transistori per poter disporre di un trasmettitore o magari preferiscano comperare uno dei tanti radiotelefoni « surplus » che oggi esistono sui ben conosciuti mercati. Tuttavia tali trasmettitori hanno delle potenze molto basse e spesso la modulazione avviene mediante un micro a carbone... Voi direte: ma che c'entra questo con quel trabiccolo di schema? Aspettate e vedrete. Dunque, cosa dicevo?... Ah, che il micro a carbone è quello preferito quasi sempre dove c'è poca radiofrequenza da modulare e non vale la pena di mettere una modulazione seria con un micro piezoelettrico. Succede così che uno si trova con un trasmettitore, sia esso « home made » sia esso « surplus » che porta a malapena 3 chilometri (e sono già tanti). Voi di nuovo chiederete che cosa c'entra questo col trabiccolo e colla modulazione a carbone. Buoni, ve lo dico subito. Tutti, o quasi tutti, sanno che per lavorare sulla gamma degli 80 metri, è necessario avere dei TX con un output di almeno 100 watt per avere una buona portata. Ecco invece che un tipo denominato I1PRR/P (dove P sta per portatile e non per pirata, maligni che non siete altro!) con soli 28 watt output, ma con una buonissima modulazione, arrivava al mio QTH di ascolto da Rocchetta (Alessandria) e cioè da circa 150 chilometri con un segnalone: QRK 9+10, QSA 5 (tanto per intenderci). Mi scusi l'amico Enrico di Chiavari per averlo preso come esempio. Visto e considerato dunque che una buona modulazione migliora notevolmente la portata e che sarebbe desiderio di molti aumentare la portata dei piccoli TX, abbiamo messo su lo schema di un semplice preamplificatore per usare micro a cristallo. Nel caso poi che il RX del radiotelefono usato avesse all'uscita un trasformatore si può usare il trabiccolo anche come amplificatore del segnale audio: a parte abbiamo indicato lo schema del commutatore.

**Vecchio mio** ringrazia tutti coloro che gli hanno scritto e li informa che discuterà i loro problemi su CD n. 12. A presto, dunque.

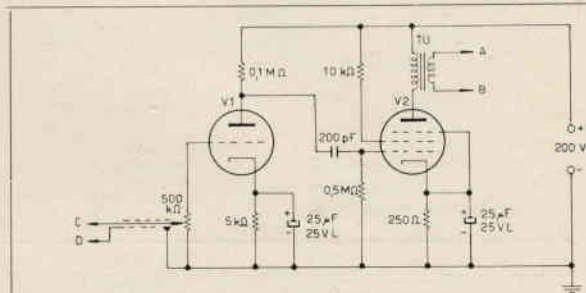

Preamplificatore (Bonaccorsi - Fiori)

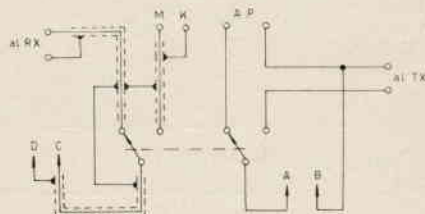

Commutatore ad hoc (Bonaccorsi - Fiori)

E ora veniamo allo schema. Noterete subito che i valori dei componenti non sono molto usuali, ma siamo arrivati ad essi mediante la migliore via: sperimentando. Lo schema è molto semplice e non credo opportuno spiegare il funzionamento di quello che poi in fin dei conti è un amplificatore un po' trasformato. Come valvole possono essere usati triodi amplificatori

B.F. qualsiasi (V1) e pentodi finali (V2). Noi abbiamo constatato che con una 6Q7G e una 6V6 si ha un ottimo rendimento sia come modulazione che come amplificazione. Il fruscio è minimo e usando dei buoni componenti non si sente nemmeno. Tuttavia è meglio notare bene alcune cose: prima di tutto durante il collaudo sarà opportuno (onde evitare funerali o simili) porre un condensatore a carta da circa 20 nF alla entrata. Il valore più strano (200 pF) è quello del condensatore d'accoppiamento, ma abbiamo visto che con tale valore si ha la migliore resa fonica e una distorsione pressoché nulla. Naturalmente usando altre valvole si dovrà usarne un altro (valore sui 1500 pF). Il T.U. è un qualsiasi trasformatore d'uscita adatto alla finale, mentre come micro può essere usato qualsiasi piezoelettrico. Necessario è invece, onde evitare altro QRM lavorativo, staccare da massa il primario del trasformatore di modulazione, nonché il secondario di quello d'uscita. Ultima raccomandazione: schermare bene l'entrata del modulatore. Non c'è altro. Inutile ricordare che saranno molto graditi eventuali consigli o richieste di precisazioni. Sperando che con questo trabiccolo, che mi auguro di tutto cuore verrà presentato nella rubrica « Sperimentare », molti possano coprire col loro TX sempre maggiori distanze, invio cordiali saluti all'ing. Arias e 51 e 73 a tutti i lettori di CD - CQ elettronica.

Grazie, e avanti con l'ultimissimo postferragostano: **Libero Lagasi**, via Vecchia 18, Sesta Godano (SP):

Gent.mo Ingegnere,

a pagina 602 del CD CQ è compreso uno schemino del lettore Davide Pompeo da Terracina riguardante un relé fotoelettrico che dovrebbe funzionare con un cerino a tre metri di distanza. Essendomi venuto lo « sfizio » di provarlo, ho messo insieme un OC140, un AC128 e un RA/1931-9 (relé della GBC numero catalogo: G/1497-3) ma il risultato è stato « nullo ». Possibile, dico io, che sia uno schema fasullo? Ma no, sarà l'NPN che non va ci vorrà il silicio e non il germanio, e allora ho acquistato dalla GBC un potente BC107 (acquistato dico! ma che coraggio!) e l'ho sostituito all'OC140. Questa volta il risultato è stato « nullo »! Bah! chissà perché! Allora mi sono detto: modifichiamo il circuito e vediamo un po' come va (vedere figure qui sotto).

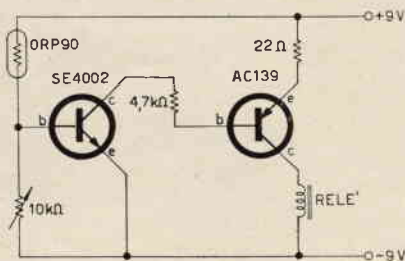

Schema del signor Pompeo

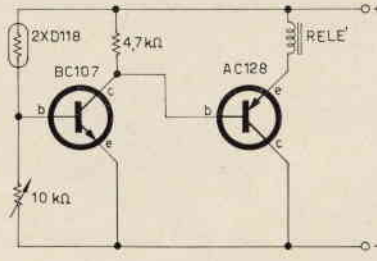

Schema modificato (Lagasi)

Due saldature ed ecco fatto; l'aggeggio ha subito funzionato e anche se non scatta a tre metri, beh, a uno o due, sì! E così vi scrivo presentando lo schema modificato per chi volesse approfittarne.

Ma per lo schemino di pagina 602 come la mettiamo? L'errore è del proto o del Pompeo? Mah! Salutissimi.

Vi lascio, sadicamente, nel dubbio amletico, anche perché è giunta la fine di un'altra puntata di « Sperimentare »; vi ringrazio tutti per la vostra simpatica amicizia e, **forza**, cervelloni, che sul numero di Natale dobbiamo fare scintille!



in esclusiva per CD - dottor **Lars I. Colemaar**

Con l'eccezionale sviluppo delle telecomunicazioni gli Enti interessati alla radiodiffusione, i dilettanti, SWL, radioamatori, sono stati costretti ad allontanarsi dai vecchi e classici sistemi di comunicazione per orientarsi verso soluzioni migliori, atte a sviluppare una maggiore velocità nell'espletamento del traffico, una notevole riduzione di occupazione delle bande e maggior rendimento energetico per un miglior sfruttamento delle potenze installate e conseguenti minori costi globali (installazione + esercizio).

La continua ricerca di nuovi sistemi ha permesso il raggiungimento di risultati veramente brillanti tra cui citiamo la modulazione di frequenza, la modulazione di fase, la SSB, la televisione, il fac-simile, la RTTY, ecc.

Scopo di queste note è quello di introdurre i più giovani o inesperti alla conoscenza, sia pure generica, della **SSB** e pertanto le righe che seguono si riferiranno solo a questo sistema di telecomunicazione.

Nel tentativo di riuscire ad essere chiaro cercherò di mantenere un adeguato equilibrio tra spiegazioni « intuitive » e qualche semplice supporto matematico.

SSB è la sigla derivata dalle iniziali della definizione del sistema che porta questo nome: Single Side Band (pronuncia circa singl saidbend) ossia (sistema di telecomunicazione a) **banda laterale unica**.

La SSB è un sistema già affermato che si va estendendo rapidamente nel campo delle radiocomunicazioni.

Per un primo approccio al sistema di trasmissione/ricezione a banda laterale unica è opportuno analizzare brevemente il comportamento della modulazione a doppia banda.

Quest'ultima può essere considerata come la somma istante per istante, di tre componenti distinte: una ad alta frequenza e corrispondente alla portante,  $F$ , e le altre due di bassa frequenza,  $f'$  e  $f''$ .

Le due componenti di bassa frequenza sono disposte simmetricamente rispetto all'onda portante, per tale motivo sono note con il nome di bande laterali (figura 1).

Palo Alto (California)-sept 7th 1967

Dear mr. Arias,

...I found CD very interesting and I'm happy to send to you a brief description of the SSB concepts with some self-explanatory formulas... I'm sure you will be able to translate my american... I'm afraid it's a bit late for your october issue, but I'm very busy now... I would appreciate the CD's readers feelings and recommendations on this subject... I liked very much the mr. Romeo's « Pierini »! ... Thank you very much indeed...

yours very truly  
L. I. Colemaar

Abbiamo stralciato alcune frasi dalla lettera di accompagnamento del dottor Colemaar al suo articolo; in esse è detto... « Ho trovato CD molto interessante e sono lieto di mandarle qualche nota sui concetti relativi alla SSB, con qualche formuletta che peraltro si spiega da sé... »

...Penso che Lei non dovrebbe avere difficoltà a tradurre il mio americano (il dottor Colemaar è svedese)... Temo che sia un po' tardi per la pubblicazione su CD di ottobre, ma sono così impegnato in questo periodo...

Sarò molto lieto di conoscere l'opinione e di avere suggerimenti relativi alla materia trattata da parte dei Lettori di CD... Mi è molto piaciuta l'idea dei « Pierini » del sig. Romeo! ... Grazie molto

sinceramente  
Lars I. Colemaar »

Figura 1

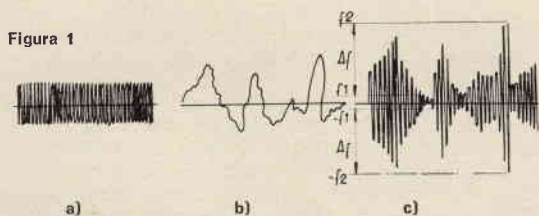

- a) onda portante non modulata
- b) oscillazione di bassa frequenza
- c) oscillazione modulata in ampiezza

d) disturbi

e) la stessa oscillazione BF coi disturbi sovrapposti

f) l'oscillazione originale trasmessa tramite la portante, affetta da disturbi, dopo la rivelazione.



Figura 2



$f'$  e  $f''$ , ma nell'intero spettro delle frequenze foniche da trasmettere; allora le tre componenti risultano costituite dalla portante  $F$  e da tutte le frequenze comprese nella fascia  $\pm \Delta f$  essendo  $\Delta f = f_2 - f_1$  se  $f_2 > f_1$ ; in altre parole nella fascia  $F + f_1$ ;  $F + f_2$  e  $F - f_1$ ;  $F - f_2$ .

E' evidente sia da tutte le effe qui sopra che dalla figura 1 che la ricezione integrale dei segnali modulati compresi tra  $f_1$  e  $f_2$  si avrà ugualmente trasmettendo una sola banda (figura 2), anzi trasmettendo solo  $\Delta f$ ; in definitiva impostando un tx a **banda laterale unica e portante soppressa**.

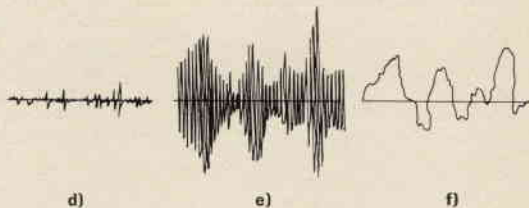
Tutto ciò è possibile solo se in ricezione la demodulazione avviene con l'ausilio di un generatore locale avente una frequenza assolutamente identica a quella dell'onda portante.

Tali condizioni sono molto difficili da realizzare, per cui insieme alla banda laterale superstita viene emessa una debolissima portante avente lo scopo di consentire l'accordo dell'oscillatore locale sul ricevitore (**banda laterale unica e portante ridotta**). Prima di metter giù qualche formuletta, vediamo di riassumere i principali vantaggi del sistema single side band:

- la banda di frequenza occupata è ridotta alla metà rispetto ai tx a doppia banda; questo è un grosso vantaggio dato il sovraffollamento delle gamme;
- aumento del rendimento dell'energia trasmessa.
- possibilità di utilizzare le due bande per due comunicazioni distinte;
- minor costo globale di trasmissione e ricezione.

Ora, se i Pierini hanno seguito le formule dell'amico Romeo, me ne ho a male se non seguono le mie, per la verità **non** complesse, appena ci si soffermi su di esse un sol minuto.

Riprendiamo quindi le effe di poco sopra; chiamiamo  $i$  l'ampiezza istantanea dell'oscillazione modulata; essa è la risultante nel tempo di una ampiezza di portante più le ampiezze delle due bande laterali; allora se  $I$  è l'ampiezza dell'onda portante,  $F$  la frequenza dell'onda portante,  $\Delta f$  la banda di frequenza modulante (molto più piccola di  $F$ ),  $m$  la profondità di modulazione  $\leq 100\%$ , e  $t$  il tempo, la « roba » detta sopra si scrive:

$$i = I \cos Ft + \frac{mI}{2} \cos (F + \Delta f)t + \frac{mI}{2} \cos (F - \Delta f)t$$

Il termine  $I \cos Ft$  rappresenta l'onda portante; gli altri due rappresentano le due bande laterali che si generano con la modulazione. Si vede subito, come si vedeva in figura 1, che in ambedue è contenuta l'informazione rappresentata da  $\Delta f$ .

Anche  $I \cos Ft$  cioè la portante può essere teoricamente soppressa, in trasmissione, come si è già detto, perché è facile ricostruirla in ricezione da una delle bande laterali che la contengono.

E' inutile quindi assegnare la potenza disponibile a tre « termini » e conviene invece concentrarla tutta su una delle bande laterali.

Non si pensi, per inciso, che questo sistema di trasmissione sia in uso da poco tempo. Il primo esempio di SSB su grande scala risale a ben 40 anni addietro (1927); fu realizzato in quell'anno un collegamento a onda lunga tra America ed Europa, a 60 kHz. Unica limitazione, in quel tempo, era l'applicazione della SSB alle onde corte, problema oggi superato.

All'epoca della bibliografia più recente da me consultata gli impianti del 1927 erano ancora usati e in ottima efficienza. Ho detto che si ottiene un eccellente guadagno energetico con l'uso della SSB; rivediamolo con l'aiuto delle  $i$ ,  $I$ ,  $m$ ,  $\cos$ , e compagnia bella.

Se  $I$  è l'ampiezza della corrente pertinente all'onda portante, il valore massimo istantaneo di  $i$ , con tasso di modulazione  $m$ , si verifica al valor massimo del **coseno**, cioè per  $\cos Ft = 1$ , e vale, secondo il formulone di prima:

$$i = I \cdot 1 + \frac{mI}{2} \cdot 2 = I(1 + m)$$

La potenza istantanea massima sviluppata sul carico  $R$  è quindi  $W = i^2 R = I^2 (1 + m)^2 R$

**Caro lettore devi acquistare un . . .**

Apparecchio BC 455, 733 - Super Pro BC 1004  
 - APX6 - ARC3 - 5763 - NC183 - R11A  
 - Valvole 2C39 - 2C43 - 2K25 - 3A5 -  
 3B28 - 3D6 - 4/65A - 4/250A - 4CX250B -  
 6AG5 - 6AG7 - 6K8 - 6SG7 - 6SK7 - 6SR7 -  
 7F7 - 7J7 - 7V7 - 12K8 - 12SG7y - 12SK7 -  
 304TH - 813 - 811A - 832 - 866A - 958A - 1616  
 - 6159 - 9002 - 9003 - 9006 - EC80 - OA3 -  
 OB3 - OC3 - OD3?

Quarzi americani di precisione da 1000 Kc per calibratori. Pagamento all'ordine a L. 2.300 franco domicilio?

RICETRASMETTITORI in fonìa a Raggi Infrarossi. Portata mt. 1.000. Prezzo L. 25.000 la copia.

**Oppure . . .**

Diodi 1N315 - 3BS1 - 1N538 - 1N158 - 1N69 -  
 1N82 - Trasformatori AT. e filamenti - tasti -  
 cuffie - microfoni - zoccoli - ventilatori -  
 strumenti - quarzi - relais - bobine ceramica  
 fissa e variabili - condensatori variabili ricez.  
 - trasm. - condensatori olio e mica alto isolamento - cavo coassiale - connettori coassiali - componenti vari?

Scrivi al: **Rag. DE LUCA DINO**  
 Via Salvatore Pincherle, 64 - Roma

$$i' = \frac{mI}{2} \cdot 2 = mI$$

a cui corrisponde la potenza

$$W' = m^2 I^2 R$$

In SSB con portante soppressa la intera potenza che il tx è capace di erogare (**W**) è conferita alla unica banda laterale superstite ed è tutta utilizzata in ricezione, mentre nella AM tradizionale era sfruttata solo la **W'**.

Il rapporto di utilizzazione è  $W/W'$  ossia:

$$\frac{I^2 (1+m)^2 R}{I^2 m^2 R} = \frac{(1+m)^2}{m^2}$$

Quando la modulazione è al 100% ( $m=1$ ) il rapporto vale

$$\frac{(1+1)^2}{1^2} = 4 \text{ ossia } \mathbf{6 \text{ dB}}$$

In ricezione si può usare un filtro con larghezza di banda metà di quella necessaria per il sistema a doppia banda.

Poiché il rapporto segnale/disturbo varia in ragione inversamente lineare alla larghezza di banda, avendola dimezzata, ne ricaviamo un ulteriore guadagno di 3 dB che, aggiunti ai 6 di prima, dà come risultato **9 dB**, che molti di voi avranno già udito citare come misura minima della superiorità del sistema a banda laterale unica.

\* \* \*

Per i Pierini curiosi, o almeno per i Pierucci e Pieretti, se non per i Pieroni, do' ora una breve descrizione di un apparato trasmettente a due canali indipendenti.

L'attuazione di questo sistema (bande laterali indipendenti) è legata alla possibilità di realizzare filtri passa-banda con caratteristiche di taglio ripidissime, il che si può attuare solo con cristalli piezoelettrici.

Inoltre occorre nel ricevitore un dispositivo di alta precisione per il controllo automatico della frequenza dell'oscillatore locale di conversione. L'onda portante non viene soppressa completamente all'emissione, anzi viene reintrodotta nei circuiti successivi, adeguatamente attenuata, per essere irradiata con potenza assai piccola (10÷20 dB sotto il livello delle bande utili). Questa portante ridotta viene utilizzata in ricezione per azionare il dispositivo per il controllo automatico della frequenza dell'oscillatore di conversione e per la regolazione automatica dell'amplificazione. L'apparato trasmettente di cui darò una sintetica descrizione, di costruzione europea, è predisposto per la emissione di due canali fonici indipendenti. La banda di frequenze  $\Delta f$  per ciascun canale è 2700 Hz (300÷3000 Hz).



Figura 3

Distinguiamo nello schema a blocchi (figura 3) tre parti principali: 1) il premodulatore; 2) l'amplificatore a bassa potenza in RF; 3) l'amplificatore finale.

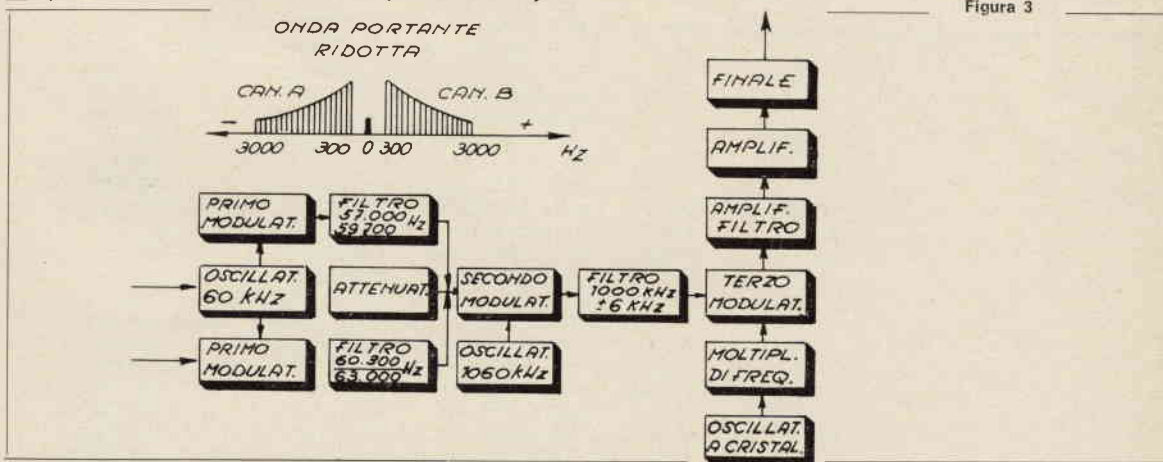

Nel premodulatore la banda fonica da trasmettere viene innanzitutto passata per una serie di filtri che tagliano le frequenze esterne a 300 e 3000 Hz; quindi la banda fonica viene immessa, mediante un circuito in controfase, in un primo modulatore bilanciato sulle cui griglie agisce, in fase, la frequenza di 60 kHz generata da un oscillatore a elevata stabilità. All'uscita del modulatore bilanciato scompare la frequenza di 60 kHz che è applicata in fase e scompare anche la frequenza modulante che trova, nei circuiti successivi a 60 kHz, un corto circuito. Un filtro di banda separa il prodotto di modulazione utile (57.000 ÷ 59.700 Hz) ed elimina l'altro. Esso sopprime anche totalmente il residuo dei 60 kHz che riesce a passare per imperfezione del bilanciamento del modulatore. Se si desidera emettere un secondo canale, si segue lo stesso procedimento sopra descritto valendosi di un modulatore bilanciato identico al precedente; il filtro in questo caso farà passare la banda 60.300 ÷ 63.000 ed eliminerà la prima banda e il residuo dei 60 kHz.

Come si può dedurre facilmente, le caratteristiche dei filtri sopra detti sono simmetriche rispetto ai 60 kHz e devono presentare, sopra tutto dal lato 60 kHz, frontiere estremamente ripide (filtri piezo). Le uscite dei due filtri, in parallelo, vengono applicate in controfase a un secondo modulatore bilanciato. Insieme con esse viene reintrodotta nel circuito la portante a 60 kHz opportunamente attenuata (10 ÷ 20 dB) rispetto all'ampiezza delle frequenze di canale. Il secondo modulatore viene eccitato (in fase) dalla frequenza 1060 kHz generata da un oscillatore ad altissima stabilità. All'uscita di esso questa frequenza scompare per le ragioni già viste; dei due battimenti viene separato quello, ottenuto per differenza, che ha la frequenza centrale su 1000 kHz; ai lati di essa si trovano le due bande modulate. La separazione è attuata mediante un amplificatore-filtro alla cui uscita si rileva la potenza di circa 50 mW.

Si tratta ora di trasferire i due canali, situati ai lati della portante (ridotta) a 1000 kHz, sulla frequenza di lavoro, e quindi di amplificare. La prima operazione si esegue mediante un terzo modulatore bilanciato su cui agisce, in controfase, il segnale alla frequenza centrale di 1000 kHz e in fase una oscillazione che differisce di 1000 kHz da quella di lavoro. La seconda è generata da un oscillatore a quarzo seguito da un moltiplicatore di frequenza. Se, per fissare le idee, la frequenza di lavoro deve essere di 19000 kHz e se il fattore di moltiplicazione è 4, il quarzo dovrà oscillare a 4500 kHz; infatti la frequenza risulterà  $(4500 \times 4) + 1000 = 19000$  kHz. I 18 MHz verranno soppressi dal modulatore bilanciato mentre il secondo battimento, non desiderato, a 17 MHz, sarà eliminato dagli stadi accordati che seguono il modulatore.

All'uscita di essi la potenza è di pochi watt. Essa viene portata al valore desiderato mediante stadi amplificatori di potenza. Tutti gli stadi devono essere rigorosamente lineari; essi sono attuati in classe A per le piccole potenze e in classe B in controfase per le medie potenze. Questo non è che un esempio; la tecnica della trasmissione SSB fa continui progressi (sistema a spostamento di fase: economia per quanto concerne i filtri per la separazione della banda in quanto non è più necessario impiegare costosi filtri a cristallo con frontiere molto ripide. Sistema con soppressione e ripristino di inviluppo: c'è il vantaggio per le grandi potenze di poter usare amplificatori in classe C anziché in classe B con minor costo e maggior rendimento). Per quanto concerne la ricezione osserviamo che per la demodulazione di un segnale a banda laterale unica o a bande laterali indipendenti, è necessario disporre in ricezione di una oscillazione di frequenza  $f_0$  identica a quella della portante soppressa o ridotta. Questa viene di solito generata localmente e il battimento inferiore ottenuto tra essa e la banda da demodulare restituisce il segnale originario. Opportuni dispositivi automatici mantengono la frequenza di questo oscillatore in perfetto sincronismo con quella della portante. Difficoltà tecniche impediscono di operare la demodulazione direttamente sulla RF in arrivo; pertanto è necessario provvedere a successive conversioni di frequenza, con sistemi tradizionali; fino a trasferire le bande da demodulare su una gamma di frequenze facilmente maneggevole, che generalmente è intorno ai 100 kHz.

### GIANNONI SILVANO

56029 S. CROCE sull'ARNO - Via Lami - ccPT 22/9317

10 Palloni sonda scatolati

L. 1.000

### GIANNONI SILVANO

Generatore a manovella 6V-4A, 220V 100 mA  
2 Relay stabilizzati incorporati - Meccanica  
per chiamata automatica SOS.  
Provato funzionante

L. 8.000

L'oscillazione locale per la demodulazione avrà tale valore e sarà prodotta da un oscillatore a cristallo di alta stabilità e precisione. E' chiaro che il ricevitore non può funzionare se gli oscillatori di conversione non presentano una stabilità assoluta di pochi hertz; infatti, se ciò non avviene, l'inviluppo dei canali esce fuori dalle bande dei filtri e inoltre le frequenze riprodotte non coincidono con quelle originarie, dando luogo a distorsioni inaccettabili. D'altra parte possono avvenire sbandamenti, sia pur piccoli, anche nelle frequenze trasmesse per cui è necessario sul ricevitore un dispositivo che mantenga sempre centrate automaticamente le frequenze ricevute rispetto alla frequenza dell'ultimo demodulatore con la tolleranza di pochi hertz.

*Scopo di queste note era quello di fornire qualche indicazione di massima sui concetti della SSB e sui vantaggi che essa presenta rispetto ai sistemi tradizionali di radiocomunicazione; spero di esserci riuscito e di avere giovato, sia pure in piccola misura, alle vostre conoscenze sull'argomento, cari Lettori di CD, « Pierini » e non! Many thanks and best seventythree (molte grazie e ottimi settantatré).*

Note sulla SSB

#### Bibliografia

- A.A. Oswald:** Early history of SSB transmission - Proc. of the I.R.E. dec 1965  
**D.E. Norgaard:** The phase-shift method of SSB signals generation - Proc. of the I.R.E. dec. 1965

## R. C. ELETTRONICA

VIA BOLDRINI 3/2 - TEL. 238.228  
40121 BOLOGNA

### IL BOOM DEL 1967!!!

Trasmettitore 144-146 Mc. completamente a transistor 12-14 Volt. di alimentazione, completo di modulatore - potenziato da 1,8 a 2,5 W (tale potenza è ottenuta mediante nuovo transistor 2N 40290 RCA).

Antenna 52-75 Ohm impedenza-regolabile a piacere a mezzo speciale accordo finale.

**Entrata microfono:** piezo o dinamico.

**Monta:** 6 transistor al silicio - n. 3 2N708 n. 2 2N914 n. 1 2N 40290 finale di potenza.

**Modulatore:** n. 4 transistor di bassa frequenza.

**Dimensioni:** 155 x 125 x 55 mm. (compresa bassa frequenza), non in circuito stampato - telaio ottone anodizzato.

**Prezzo:** completo di quarzo sulla frequenza richiesta da 144-146 Mc. L. 32.000 (vecchia versione da 1,8 W R.F. L. 25.000).

**RX 144-146 gamma continua:**

Siamo lieti di presentare il nuovo ricevitore 144-146 Mc. doppia conversione, con eccezionale sensibilità da accoppiare al trasmettitore.

**Caratteristiche generali:**

prima conversione 144 Mc. 11 Mc.

seconda conversione 11 Mc. 600 Kc.

Selettività 9 Kc. - sensibilità migliore di 1 microvolt. - impedenza entrata 75 Ohm.

**Transistor impiegati:**

n. 1 AF 102 amplificatore alta frequenza n. 1 AF 115 oscillatore e miscelatore stabilizzato zener (conversione 11 Mc.); n. 1 AF 116 amplificatore 11 Mc. e oscillatore a 10,4 Mc. (stabilizzato zener); n. 2 AF 116 amplificatori di MF. 600 Kc. **Controllo automatico CAG.** efficientissimo.

**Alimentazione** 9 Volt. o 12 Volt. mediante stabilizzazione zener. Fornito montato tarato completo di altoparlante, potenziometro, manopola con demoltiplica, pile e porta pile, strumento indicatore miniatura Smither, mancante del solo contenitore L. 35.000 (vecchia versione ad una conversione L. 25.000).

#### Occasioni:

#### Scatola di montaggio:

Alimentatore Stabilizzato con tensione regolabile fra i 6 e 20 Volt. stabilizzati 1 Amper, comprende:  
n. 1 circuito stampato, elettrolitici, resistenze, transistor, diodi raddrizzatori, schema elettrico per il montaggio, cablaggio, con descrizione completa.

Adatto per sperimentatori, radio riparatori ecc... Vi evita enormi spese (non più pile), adatto per alimentare autoradio, giradischi, apparecchi radio ecc... **Prezzo: L. 5.600** - Alimentatore stabilizzato già montato L. 6.400 - Detto alimentatore manca solo del trasformatore di alimentazione che può essere fornito a parte al prezzo di L. 2.500.

**Micromotorini** speciali a 12 Volt. con velocità regolabile massimo 6.000 giri adatti per servo meccanismi ad uso giocattolo, piccoli motori per imbarcazioni L. 700 cad. n. 10 pezzi L. 6.000. Coppia di **INTERFONI** ad onde convogliate alimentazione universale **Prezzo: L. 32.000.**

**Ricevitore AR 107** perfettamente funzionante completo di valvole - gamma 1,2 Mc. a 18 Mc. completo di altoparlante e alimentatore - ottimo stato d'uso garantito. **Prezzo L. 30.000.**

**Trasmettitore Commens Set.** da 3 a 4 Mc. senza valvole L. 6.000.

**Modulatore** per trasmettitori Commens Set. L. 6.000.

**Apparati aeronautici 1934-35** sprovvisti delle sole valvole, efficientissimi al prezzo di L. 25.000.

**Vendesi JEEP** in ottimo stato d'uso già immatricolata con impianto a metano al prezzo di L. 450.000.

**CONTACOLPI** 5 cifre elettromeccanici - **Alimentazione:** 12-24 Volt DC - **Prezzo: L. 800 cad. - 5 pezzi L. 3.500**

Per tutti coloro che posseggono un'imbarcazione è indispensabile possedere un **Telegrafo ottico** (Faina) - Si tratta di un telegrafo ottico usato in aeronautica e attualmente in marina.

**Composto:**  
un binocolo con trapianto da circa 20 ingrandimenti  
una bussola graduata di alta precisione. Mirini di riguardo  
prismi vari per la messa a fuoco.

Detto telegrafo può funzionare con lampada interna, oppure col sole, mediante appositi specchi per la concentrazione dei raggi solari - sistema di fissaggio sul cavalletto con spostamenti verticali e orizzontali micrometrici - tasto che comanda apposita finestrella per l'emissione di segnali luminosi.

**Con un solo acquisto TRE acquisti:**  
un cannocchiale - una bussola - un telegrafo.

Venduto ad esaurimento completo, con zaino originale, al solo prezzo di L. 20.000

**BC 221** con alimentatore - originale - taratissimo - garantito. **Prezzo L. 70.000.**

**A tutti colori che acquisteranno in una sola volta un minimo di L. 5.000 di materiale verrà inviato gratuitamente una cassetta porta attrezzi in legno, foderata in tela, da portarsi anche a zaino.**

Per qualsiasi vostro fabbisogno di valvole, ricevitori, trasmettitori, oggetti strani, interpellateci affrancando la risposta, e per cortesia il Vostro indirizzo in stampatello con numero di Codice Postale. **PAGAMENTO: anticipato o in contrassegno.**



# Lo spionaggio elettronico

rivelazioni dell'Agente CQ7... ing. Vito Rogianti

Promemoria da segnare nella propria agenda acquisti.

La ditta

**ADRIANO ZANIBONI**

di Bologna, già Via S. Carlo 6, rende noto alla Sua affezionata Clientela, che ha trasferito la propria sede in locali più ampi in

**Via Torquato Tasso 13/4**  
**telefono 368.913**  
**40129 BOLOGNA**

**VISITATECI**      **SCRIVETECI**

*Spionaggio politico-militare, spionaggio industriale e spionaggio « sentimentale », se di sentimento si può parlare a proposito di spionaggio, sono tre campi in cui le applicazioni elettroniche stanno ottenendo risultati assai notevoli e spesso assai interessanti anche per l'hobbysta elettronico che non ha nessuna intenzione di imitare James Bond, ma che può essere stimolato a realizzare apparecchietti di concezione insolita e di applicazioni assai particolari.*

*E' assai facile comprendere come le meraviglie della miniaturizzazione, soprattutto nel campo dei microfoni spia e dei trasmettitori spia, abbiano permesso di raggiungere oggi risultati che appena qualche anno addietro erano considerati al livello di fantascienza.*

Oggi si parla, per esempio, (e probabilmente da qualche parte già lo si fa) di impiegare un raggio laser per rivelare a distanza una conversazione che si svolge in un'ambiente chiuso inaccessibile a microfoni spia.

Si tratta di inviare un raggio laser contro una finestra della stanza in questione ottenendo un raggio riflesso che è modulato dalle vibrazioni della finestra stessa provocate dalla conversazione che ha luogo all'interno.

Meno spettacolari del laser, ma forse più interessanti per i lettori di CD-CQ, presentiamo ora una serie di circuiti «classici» dello spionaggio elettronico desunti da pubblicazioni americane. A tale proposito va tenuto presente che, secondo stime non esagerate, la spesa annuale in questo settore negli USA da parte di privati e di organizzazioni non governative ammonta a circa 5 miliardi di lire.

Uno dei circuiti più classici è il **microfono spia** basato sull'impiego di una punta metallica captatrice di vibrazioni connessa a un microfono e a un amplificatore; inserendo la punta in un muro si può rivelare una conversazione che si svolge nella stanza adiacente. Il circuito, la prima versione del quale impiegava il famoso transistor CK722 ed era dovuta a L.E. Garner, è mostrato in figura 1 e impiega come microfono una cartuccia piezoelettrica per giradischi. Ci sono almeno due punti interessanti

Figura 1  
Amplificatore audio per microfono spia «a punta».

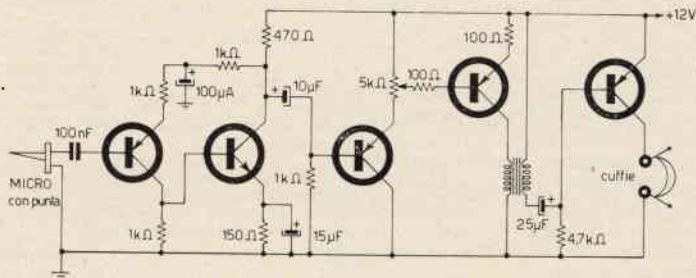

il transistor di ingresso è polarizzato con la base aperta ed è perciò percorso da una corrente  $I_C = I_{CBO} (1 + h_{FE})$  che è piuttosto bassa, sicché l'impedenza d'entrata è alta, ma anche fortemente dipendente dalla temperatura, ciò che è compensato dalla controeazione in continua; il transistor emitter-follower ha un insolito controllo di volume a doppio effetto.



Il **radiomicrofono spia** di figura 2 va inserito in una radio o in un televisore posto nella stanza da sorvegliare ed è connesso ai capi dell'altoparlante, che sfrutta come microfono, quando la radio, o il televisore non è in funzione. L'installazione può essere fatta da una spia travestita da radioriparatore che si presenta con la scusa di effettuare una revisione periodica.



Figura 2  
Trasmettitore spia impiegante l'altoparlante di una normale radio o televisore e montato clandestinamente all'interno.

In questo circuito, come nel precedente i transistori sono dei comunissimi tipi per bassa frequenza; l'oscillatore può essere accordato all'estremo inferiore delle onde medie e come antenna trasmittente si può usare il « tappo luce » cioè una connessione alla rete elettrica.

Per trarre vantaggio della bassissima impedenza della sorgente, il transistor di ingresso è con la base a massa; si riesce così ad avere una buona amplificazione di tensione.

Un vantaggio di questo apparecchio è che, quando la radio è accesa, la spia in ascolto non può sentire le conversazioni, ma almeno può ascoltare la radio e passare quindi piacevolmente il tempo.

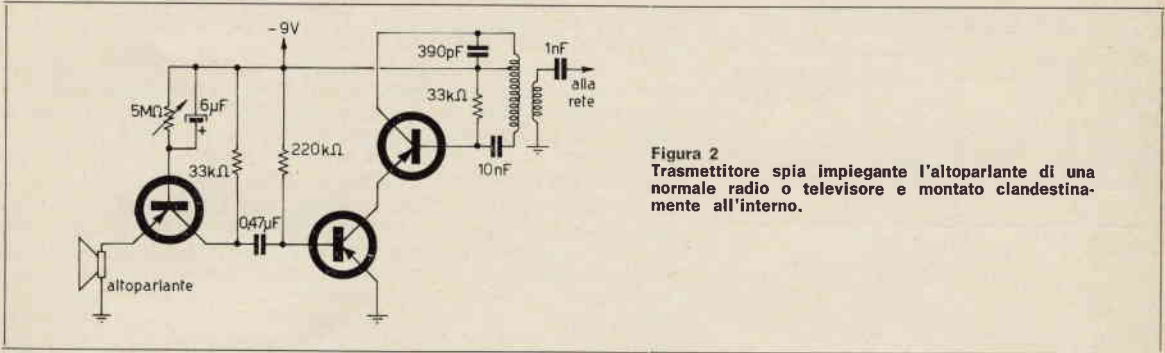
Una tecnica molto diffusa è quella della manomissione di apparecchi telefonici sia per l'ascolto delle conversazioni telefoniche, sia per usare il microfono del telefono come microfono spia mentre l'apparecchio telefonico non è in funzione.

La captazione dei segnali viene fatta nei modi più diversi, che vanno dall'accoppiamento capacitivo, a quello induttivo e a quello resistivo serie o parallelo.

La tecnica più classica è quella del **pick-up induttivo** che consiste nel porre una bobina captatrice sulla base del telefono in prossimità del trasformatore ivi contenuto realizzando un accoppiamento magnetico con il campo disperso da esso prodotto; il segnale audio così captato viene poi amplificato e portato in cuffia o inviato a un registratore ovvero a un trasmettitorino (figura 3).



Figura 3  
Captazione induttiva di segnali telefonici.

Con questa tecnica, come con quella che prevede di collegare il circuito spia alla linea telefonica tramite un condensatore, c'è la necessità di provvedere alla alimentazione dei circuiti con batterie o con alimentatori. In quest'ultimo caso la necessità di collegarsi alla rete aumenta la possibilità di essere scoperti e comunque la necessità di provvedere alla alimentazione impedisce di realizzare una miniaturizzazione veramente spinta.

Il problema della alimentazione è invece risolto dalle tecniche di captazione che prevedono la manomissione della linea telefonica e l'inserimento del circuito spia in serie o in parallelo ad essa perché in tal modo si preleva dalla linea sia il segnale che l'alimentazione.

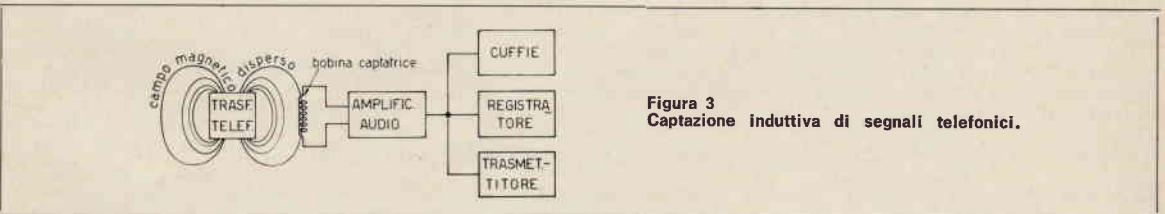
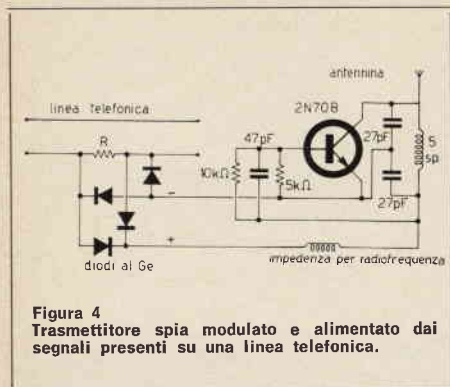

Un tipico circuito per un **trasmettitore** che va connesso in serie alla linea telefonica è rappresentato in figura 4: si tratta di un semplicissimo oscillatore che deriva sia la alimentazione che la modulazione dalla linea telefonica. La resistenza R deve essere trovata con un compromesso tra la necessità di perturbare il meno possibile la linea telefonica e quella di fornire al trasmettitore una sufficiente potenza.

Altri circuiti sono stati studiati per favorire il pedinamento di individui e l'inseguimento di macchine: anche qui si tratta di realizzare piccoli trasmettitori da porre con destrezza nella fodera del cappotto dell'uomo da pedinare o sotto i parafanghi della macchina da rintracciare.

Posto il problema dello spionaggio, si pone immediatamente quello del **controspeionaggio**. A parte l'ovvia precauzione di parlare a bassa voce, le tecniche più usate prevedono l'uso di **generatori di rumore** il cui scopo è di mascherare la conversazione nei circuiti spia con una tale dose di rumore da renderne impossibile l'intercettazione.

*In una stanza minacciata dai radiomicrofoni spia si può allora inserire un trasmettitore, anche di potenza non trascurabile, che produca sufficiente rumore a radiofrequenza su tutte le gamme possibili. Nel caso di uso dei telefoni come captatori quando l'apparecchio non è in funzione si può (e in pratica molte organizzazioni governative USA lo fanno) prevedere negli apparecchi telefonici un circuito che, quando l'apparecchio non è in funzione, applica alla linea l'uscita di un generatore di rumore ad audiofrequenza.*

E adesso, per concludere, un chiaro avvertimento ai lettori: queste attività di **spionaggio elettronico** sono illegali sia in quanto tali sia in quanto spesso prevedono manomissioni delle linee e degli apparecchi telefonici. Utilizzare questi dispositivi per disturbare il prossimo potrebbe condurre a conseguenze pericolose.

Lo scopo di questo articolo, quindi, non è quello di incrementare lo spionaggio, ma di presentare un panorama di applicazioni elettroniche da cui trarre tante idee per la realizzazione di apparecchi « legali ».

## OCCASIONI A PREZZI ECCEZIONALI: APPARECCHI E PARTICOLARI NUOVI GARANTITI (fino ad esaurimento)

- RADIO SUPERETERODINA « ELETTRCOBA »** a 6 transistors, elegantissima 16x7x4, completa di borsa L. 4.500+ 400 sp.
- RADIO SUPERETERODINA « ELETTRCOBA »** a 7 transistors, mobiletto legno 19x8x8 elegantissimo, alta sensibilità, uscita 1,8 W, alimentazione 2 pile piatte, 4,5 V. L. 7.000+ 400 sp.
- RADIO BARBONCINO** - Caratteristiche come sopra a forma di cagnolino, colore nero, bianco, marrone L. 9.000+ 600 sp.
- DIODI AMERICANI** al silicio 220V/500mA L. 300 - 160V/600mA L. 250 - 110V/5A L. 300 - 260V/15A L. 250
- DIODI INTERMETAL** 1200 VL 1A cad. L. 800
- TRANSISTORS** ed altri **DIODI** ai seguenti speciali prezzi:
- L. 100 cad. 1G25 - 1G52 - 1G65 - AA121 - AAZ15
- L. 200 cad. 1N91 - 2G108 - L154 - L115 - BA109 - OA200 - OA202 - 2G139 - 2G270 - 2G271 - 2G360 - 2G603 - 2G604
- L. 300 cad. AC135 - AC136 - AC137 - AC138 - AC139 - OC71 - OC44 - OC72 - OC75 - OC76 - OC77 - OC80 - OAZ203 - OAZ204
- OA2205 - OAZ2206 - TZ107 - TZ113 - TZ115 - TZ117 - TZ9,6 - OC1169 - ORP60
- L. 450 cad. AD142 - AD143 - AD145 - AD149 - AF150 - TA202 - BY114
- L. 600 cad. BY250 - 2N527 - 2N708 - OC16 - OC23 - OC26 - OC30
- L. 1.000 cad. 2N1924 - 2N2476 - MM1613 - 10RC20
- L. 1.500 cad. 2N3055 - 1N1194 - 1N51691 - BZZ16 - 2N174.
- PONTE** composto di 4 diodi NPN - PNP per tensione da 6 Volt fino a 110 Volt 30 A. L. 2.000 (\*) sp.
- ALTOPARLANTI** originali « GOODMANS » per alta fedeltà: TWITER rotondi o ellittici L. 800 cad. - idem ELETTROST. L. 1.500 cad.
- ALTOPARLANTI** originali « GOODMANS » medio - ellittici cm. 18x11 L. 1.500; idem SUPER-ELLITTICI 26 x 7 L. 1.800 cad.
- ALTOPARLANTI** originali « WOOFER » rotondo Ø 21 cm. L. 2.000; idem ellittico L. 3.500 cad.
- SCATOLA 1** — contenente 100 RESISTENZE assortite da 0,5 a 5 W e 100 CONDENSATORI assortiti POLIESTERI, METALLIZZATI, CERAMICI, ELETTROLITICI (Valore L. 15.000 a prezzo di listino) offerti per sole L. 2.500+ 500 s.p.
- SCATOLA 4** — contenente 50 particolari nuovi assortiti, tra cui COMMUTATORI RITIMER, SPINOTTI, FERRITI, BOBINETTE, MEDIE FREQUENZE, TRASFORMATORI, TRANSISTORI, VARIABILI, POTENZIOMETRI, CIRCUITI STAMPATI, ecc. (valore L. 20.000) L. 2.500+ 600 sp.
- SCATOLA 5** — contenente 50 microresistenze e 50 microcondensatori elettrolitici (assortimento completo per montaggio apparecchiature transistorizzate (vera occasione: oltre L. 12.000 valore commerciale) alla scatola L. 1.500+ (\*) sp.
- SCATOLA 6** — come sopra; contenente N. 100 microresistenze e 100 microcondensatori L. 2.500+ (\*) sp.

**AVVERTENZA:** Per semplificare ed accelerare l'evasione degli ordini, preghiamo gli acquirenti di indicare, su ogni ordine, il N. ed il Titolo della RIVISTA cui si riferiscono gli oggetti ordinati e reclamizzati sulla rivista stessa. Scrivere Chiaro, possibilmente in STAMPATELLO, nome ed indirizzo del committente.

(\*) OGNI SPEDIZIONE viene effettuata dietro invio anticipato, a mezzo assegno bancario o vaglia postale dell'importo dei pezzi ordinati, più le spese postali tenendo presente che esse diminuiscono proporzionalmente in caso di spedizioni cumulative ed a secondo del peso del pacco).

Non si accettano ordini per importi inferiori a L. 3.000 e se non accompagnati da un anticipo (minimo L. 1.000 sia pure in francobolli) in caso di richiesta spedizione in CONTRASSEGNO.

# UHF insolita: ovvero insoliti usi per un gruppo UHF

di Giuseppe Aldo Prizzi

*C'era una volta, afferma un polveroso calendario, un anno nel corso del quale il teleutente fu condotto, attraverso una campagna bene orchestrata, a spese folli per attrezzare il suo vecchio televisore PHILIPS mod. « Mantova » con il « convertitore per secondo canale ». A quel tempo, narrano le cronache, ci si affollava intorno al televisore che riceveva neve modulata, cercando di decifrare l'immagine relativa al telefilm che il « secondo » aveva irradiato circa 200 km più in là.*

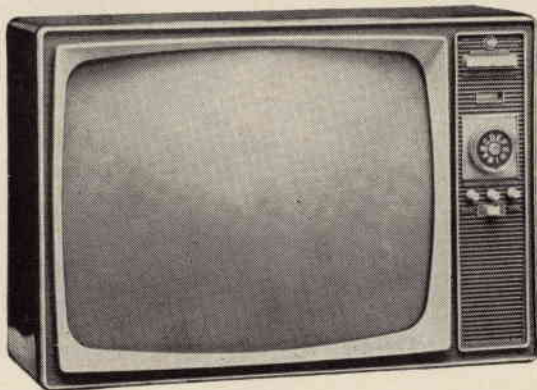

*Il teleutente poi aveva gettato il vecchio televisore, aveva riposto il vecchio gruppo in soffitta (« non si sa mai, può sempre servire... »), e si era comperato un nuovo televisore completo di VHF, UHF, video in rilievo, suono stereofonico e chi più ne ha più ne metta.*

*Il teleutente in questione ero io.*

Qualche giorno fa sono risalito in soffitta, ho spazzato alcune ragnatele, ucciso due scorpioni e una « vedova nera », ho indossato la maschera antigas, sono avanzato tra nuvole di polvere, ho infine reperito il gruppo in questione.

Evviva! montava una 6AF4/A! questo il mio primo grido.

Orrore! Monta una 6AF4/A! questo il grido dei Lettori.

Giustificati ambedue, perché, se è vero che il gruppo montante detta valvola assicura delle prestazioni decisamente mediocri in area che non sia quella immediatamente circostante l'emittente, pure per gli scopi che mi prefiggevo e che questo articolo illustrerà, quello era il gruppo che mi ci voleva.

Ma andiamo con ordine. Detto gruppo funziona, grosso modo, nella maniera seguente: il segnale viene captato dall'antenna e sintonizzato, quindi mescolato a mezzo di un diodo al silicio (1N82/A) con il segnale prodotto localmente dal triodo suddetto montato in circuito oscillatore; se ne ricava un'uscita a  $41 \div 45$  MHz che riproduce il segnale captato.

Vantaggi: scarsità di soffio, e quindi immagine sufficientemente nitida anche con scarso segnale — dovuta all'assenza di tubi che detto soffio generino.

Svantaggi: scarsa sensibilità (per la mancanza di preamplificazione) alta irradiazione del segnale prodotto dall'oscillatore (per la assenza dello stadio separatore — preamplificatore), attraverso l'antenna.

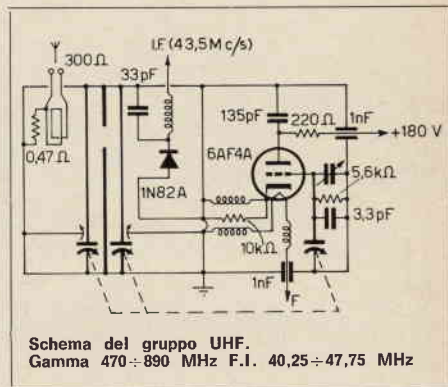



Il mio piano — diabolico — era quello di utilizzare gli svantaggi come vantaggi, cioè di sfruttare a mio vantaggio le debolezze del prossmio (se tale si può chiamare il gruppo in questione).

Certo che, come non si può sfruttare una lampadina che per accenderla, o al limite per farci un botto, così anche il gruppo e i suoi difetti possono venir sfruttati per poche cosette, delle quali faccio appunto cenno qui di seguito: a Voi trovare altri usi, magari derivati da questi, per il vostro « gruppo-relitto ».

Ma guardiamo attentamente lo *schema 1*.

## ANTONIO RENZI

Via Papale, 51 - 95128 CATANIA

Telef. 212.742 - c/c P.T. 16/697



- Concessionario di vendita della VECCHIETTI componenti professionali
- Esclusivista della HIRTEL impianti e componenti per HI-FI e stereo
- Amplificatori, microfoni, altoparlanti, filtri RCF
- Apparecchiature e componenti per radioamatori GELOSO e LABES
- Valvole e semiconduttori normali e speciali
- Accessori e componenti per radio, televisione e applicazioni elettroniche.



Per maggiori delucidazioni interpellateci, affrancando la risposta.

Spedizioni contrassegno.

Schema 1

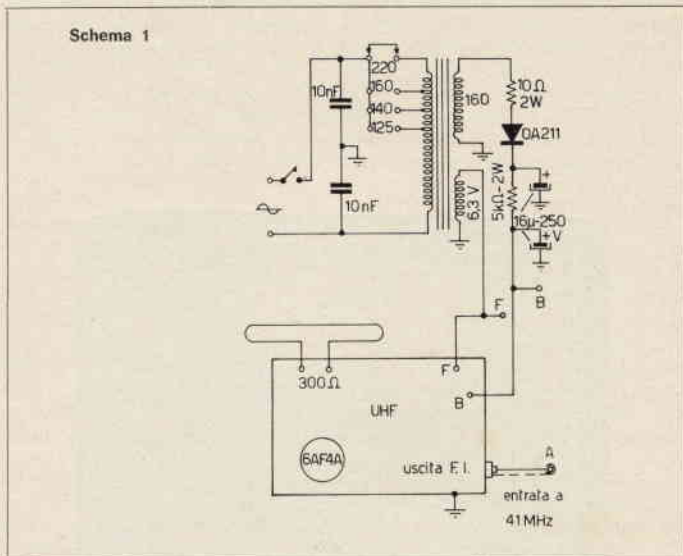

In esso figurano le connessioni, diciamo così, fisse, che dovrete effettuare, e precisamente quelle all'alimentazione.

Ahi, ah, che caos, ma perché deve venir sempre fuori tutta questa confusione? E' meglio forse ripartire da capo.

Quindi procuratevi un trasformatore di alimentazione da 40 watt circa, che, oltre al primario universale, disponga anche di un secondario (separato) per 160÷200 volt, e di un altro secondario sempre isolato, a 6,3 volt e almeno 2 ampere per i filamenti. Saranno utili ancora i seguenti materiali: un cambio-tensione, un elettrolitico da 2 x 16 μF 250 VL, due resistenze e due condensatori, come da schema, e un diodo al silicio: io ho usato un ormai arcaico OA211, ma andrà bene anche un OA214, o un diodo « resinoso » delle stesse prestazioni, oppure un « coso » al selenio da 160÷250 V e 60 mA, o qualcosa di analogo. Assemblate poi l'alimentatore e non dimenticatevi, che, invece di sfilare la spina dalla rete è più utile disporre di un interruttore, quindi aggiungetelo alla lista del materiale insieme appunto alla spina, a un paio di metri di piastrina luce, a minuterie varie, filo, stagno, alluminio per il telaio ed eventualmente per il contenitore. Se invece avete trovato gruppi con 4AF4/A, allora dovrete far cadere 2,5 V a 0,3 A, quindi porrete in serie ai filamenti una resistenza da  $2,5/0,3 = 8$  ohm, e da  $2,5 \times 0,3 = 0,75$  quindi almeno da 3 watt. Costruito l'alimentatore, collaudatolo e collegato il gruppo siete pronti a passare alla seconda fase, e qui distinguiamo: siete Videotecnici? allora probabilmente vi interesserà il montaggio B; siete innamorati che vogliono parlare con la donna del cuore? allora pensate al montaggio C; siete infine desiderosi di qualcosa di diverso? e questo qualcosa si configura per caso nella ipotesi seguente? (ecco l'ipotesi: il programma nazionale è irricevibile a casa vostra, mentre lo si riceve bene, che so, sulla cima di un cucuzzolo 2 chilometri più in là?) ecco la soluzione: il montaggio A fa per voi.

Incominciamo, come è logico, con l'ultimo caso esposto, quindi col montaggio A.

Tale arrangiamento impiega un gruppo VHF per captare il canale televisivo corrispondente al programma nazionale, che non sia eventualmente captabile al vostro paese, e convertirlo sul valore FI (41 ÷ 45 MHz). Tale segnale contiene tutta l'informazione, il video, l'audio, i sincronismi relativi al programma captato. Quindi sarà possibile porre una buona antenna che assicuri con la sua efficienza una buona intensità al segnale captato, e con esso pilotare il nostro gruppo: avremo così, se saranno rispettati i collegamenti, per il resto semplicissimi, riportati in questo articolo, una minitrasmettente UHF, della potenza di circa un paio di watt, che potranno eventualmente essere ben resi su un dipolo Yagi, magari munito di elementi parassiti, della impedenza di 300 Ω, che reirradierà i programmi RAI a vostro beneficio.

Siete innamorati? chiedevole prima; bene, la vostra dama potrà sentire arrivare il vostro messaggio attraverso l'etere, solo che provvediate a sintonizzarvi a casa vostra sulla frequenza del canale TV ricevibile in loco, e le trasmettiate, previo appuntamento, su tale frequenza in ore di « silenzio RAI ». Logicamente questo non è permesso, quindi, rinunciatevi. Se rinunciare non volete, costruite egualmente la variante « C », ma, senza antenna non si arriva molto lontano, usatela solo per trasmettere al vostro televisore su una frequenza non usata dalla RAI, la musica del vostro giradischi per i classici 4 salti.

UHF insolita: ovvero insoliti usi per un gruppo UHF

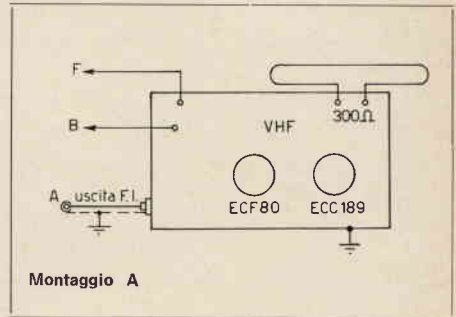

Montaggio A

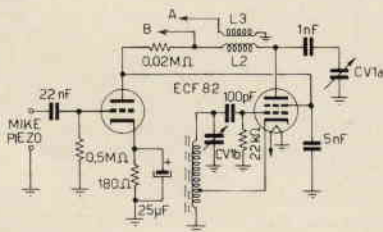

Montaggio C

CV1 a-b variabile da 50+50 pF  
L1 bobina I.F.I. (TV con presa a 2 spire da massa)  
L2 bobina I.F.I. (TV con 5 spire Ø 0.2 avvolte sulla stessa dal lato massa, che costituiscono L3)

Infine eccoci allo scopo vero di questo articolo (infatti per un ponte « caldo » come quello previsto per il caso « A » ci vuole il permesso di mamma RAI-TV) e che è quello di fornire al collega videotecnico che sia munito come succede ancor oggi, di strumenti per sola VHF, un artificio onde poterli usare anche in UHF. Basterà che colleghiate il vostro sweep-marker al gruppo come indicato, che effettuiate sulla manopola una taratura per confronto, con l'aiuto di qualche amico più fortunato di voi, ed eccovi finalmente pronti a lavorare intorno ai 500 Mc/s.

Magnifico, vero, però non sappiamo ancora come tutto questo accada. Volete che, grosso modo, ve lo spieghi? sì? bene, tutti attorno, allora e che non si senta volare una mosca! Riferiamoci allo schema tipico del gruppo del quale fino ad ora abbiamo tanto parlato. Come si vede il gruppo in parola è reversibile, cioè gode della proprietà « commutativa »: se  $A = B + C$  allora  $A - B = C$ .

Vale a dire l'oscillatore che genera la « portante » per la miscelazione e la conversione, può essere utilizzato anche per generare una portante che venga irradiata.

Il diodo al silicio, invece di servire da mixer, serve da elemento non lineare per poter ottenere una modulazione invece che una miscelazione tra la portante generata e un segnale modulante, a 41 MHz, che è a sua volta modulato dalla informazione. Si tratta dunque di un segnale che modula una sub-portante a 41 MHz, la quale modula l'oscillatore UHF. E scusatse se è poco. Salve, amici. A presto.

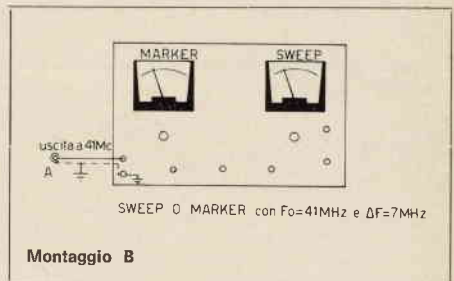

Montaggio B

# Sintonia automatica per radio a transistori

di Gianfranco Liuzzi

*Questa realizzazione, al contrario di tutte le altre da me presentate è dedicata solo ai più esperti, a coloro i quali, insomma, abbiano già costruito e tarato per proprio conto una supereterodina.*

*Questo perché è necessario manomettere i circuiti d'antenna e di oscillatore dell'apparecchio cui si vuole applicare il dispositivo; e se tale operazione non è fatta con cura può avere come conseguenza quella di starare il ricevitore stesso.*

*Aggiungo anzi che è assolutamente necessario fare dei collegamenti supplementari cortissimi e di filo rigido, in modo da avere ottimi risultati.*

Le uniche operazioni da eseguire sull'apparecchio sono le seguenti:

— staccare il terminale iniziale dell'avvolgimento d'antenna dal variabile e collegarlo a uno dei due contatti mobili del commutatore o deviatore, che in ogni caso deve essere a 2 vie 3 posizioni.

— staccare il capo iniziale dell'avvolgimento primario della bobina oscillatrice dal variabile: ciò si può ottenere interrompendo la striscia di circuito stampato che unisce i due terminali, oppure staccando dal circuito stampato il terminale della sezione di oscillatore del variabile. Il capo della bobina di oscillatore va collegato al secondo dei contatti mobili del commutatore.

— i due terminali del variabile andranno collegati a due terminali corrispondenti del commutatore, in modo che siano contemporaneamente collegati alla bobina d'antenna (il terminale della sezione di antenna) e alla bobina oscillatrice (il terminale della sezione di oscillatore) quando il commutatore si trova commutato su di essi.

— alle altre due coppie di terminali corrispondenti andranno collegati i capi dei quattro compensatori, che avranno l'altro capo collegato a massa.

Riguardo a tali pezzi, che costituiscono la parte essenziale del circuito, sono necessarie alcune precisazioni.

$(C1 + Cp1) \div (C2 + Cp2)$ : variabile da:  
 $(8 \div 195 + 3 \div 10 \text{ pF}) \div (7 \div 85 + 3 \div 10 \text{ pF})$   
 $Cp3, Cp4, Cp5, Cp6$ : compensatori di  $3 \div 10 \text{ pF}$   
 $C3, C4, C5, C6$ : da trovare sperimentalmente, vedi testo  
**CM1, CM2**: commutatore 2 vie 3 posizioni.

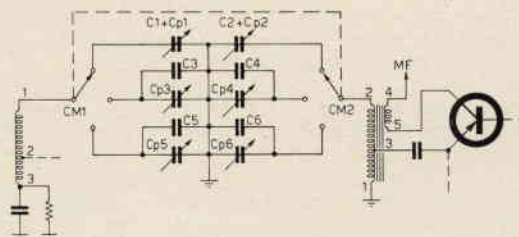

Io ho usato una strip di quattro compensatori, recuperata da un variabile di una radio a transistori con onde medie e corte. Se anche voi riuscite a procurarvi un simile pezzo, tanto meglio; altrimenti usate dei compensatori in ceramica che fissereτε a una basetta. A questo proposito vorrei suggerire ai piú esperti di approntare un circuito stampato su cui fissare i detti compensatori con condensatori aggiunti e anche il commutatore, in modo da avere collegamenti stabili, che faciliteranno il lavoro di taratura.



Riguardo ai condensatori da porre in parallelo ai compensatori, per raggiungere il valore di capacità del variabile quando centra la stazione che interessa, ci si deve regolare volta per volta, ricordando che normalmente il campo di variabilità è:

$8 \div 190 \text{ pF} + 3 \div 10 \text{ pF}$  del compensatore accoppiato, per la sezione di antenna.

$7 \div 85 \text{ pF} + 3 \div 10 \text{ pF}$  del compensatore, per la sezione di oscillatore.

Quindi, a seconda che la stazione si trovi sintonizzata a variabile tutto aperto o a metà o tutto chiuso, si porranno in parallelo ai due compensatori interessati due condensatori di capacità eguale al valore minimo, medio e massimo del variabile, ricordando la differenza di capacità fra le due sezioni dello stesso.

Comunque ripeto che l'unico sistema da usare è per tentativi: munitevi di condensatori di varie capacità e poneteli in parallelo ai compensatori fino a centrare, ruotando questi ultimi, la stazione desiderata. Stesso procedimento per gli altri due contatti del commutatore. Volendo, si può usare un commutatore a due vie e tre o quattro posizioni se le stazioni che interessano sono più di due.

## Componenti elettronici professionali

# Gianni Vecchietti

i 1 V H

40122 BOLOGNA - VIA LIBERO BATTISTELLI, 6/c (già Mura Interna San Felice, 24) TEL. 42.75.42

### NUOVI PRODOTTI

#### AM4 - AMPLIFICATORE da 4 W d'uscita su 8 ohm

Alimentazione 18 V o 12 V (a 12 V la P uscita è di 2 W) Negativo a massa.

Dimensione ridottissima cm. 8,5 x 5,6 x 3,5

6 semiconduttori: BC149B-BC149B-AC128-AC187K/188K-D01

Sensibilità: 1mW per P/u max

Risposta in frequenza 30-20.000 Hz a 3 dB

Adatto per il montaggio in auto come amplificatore fonografico, modulatore, ecc. Inoltre può essere usato come HI-FI in piccoli locali.

Viene fornito montato su circuito stampato, tarato (a richiesta su 12 o 18 V di alimentazione) e perfettamente funzionante.

Corredato di schemi e circuiti applicativi.

cad. L. 4.800

**CONVERTITORI per la gamma 144-146 Mc** con transistori ad effetto di campo (F.E.T.)

ELIMINATA L'INTERMODULAZIONE

Disponibili 4 modelli con e senza alimentazione dalla rete.

Richiedere depliants.

AC107	L. 400
AC125	L. 250
AC126	L. 250
AC127/28	L. 500
AC128	L. 250
40809	L. 1.000
P397	L. 400
2 x AD149	L. 1.200

ASZ18	L. 800
AU103	L. 2.800
B40-C2200	L. 1.000
BY123	L. 750
BY126	L. 400
BY127	L. 450
BC107	L. 450
2N706	L. 350

#### Componenti a prezzi speciali

#### AMPLIFICATORE HI-FI da 20W mod. AM 25 II

Potenza d'uscita 20W su un'imped. di 5Ω - Alimentazione 40V 1A cc.

Sensibilità 2 mV su circa 2 KΩ - Risposta in frequenza della sezione finale (40809+2 x AD149) = 20-30.000 Hz a -3 dB. cad. L. 16.000

#### AMPLIFICATORE A TRANSISTORI Mod. AM 1

Caratteristiche: alimentazione 9 V

Potenza d'uscita: 1,2 W

Sensibilità: 10 mV

Risposta in frequenza: 100-10.000 Hz a 3 dB

Impedenza d'uscita: 8 Ω cad. L. 2.400

#### AMPLIFICATORE A TRANSISTORS DA 8 W USCITA

Caratteristiche principali:

Potenza uscita: 8W su 5Ω di Impedenza - Alimentazione: 24V - 0,6A. Volt ingresso: 2,5 mV su 10 KΩ - Risposta in frequenza: 40-13.000 Hz a -3dB - Toni: -20dB a 13 Kc - Distorsione: a 1 e 10 Kc = meno del 1% a 8W.

L. 11.500

2N708	L. 450	BO680
2N914	L. 450	(Siemens da 1200 V.I.P.
2N1711	L. 500	0,55 A.) L. 300
2N2369	L. 600	T1XM12 L. 1.000
2N3819	L. 1.300	T1S34 L. 1.500
2N3823	L. 8.000	2N511B L. 850
2N1306	L. 150	2N1555 L. 900

Concessionario per la zona di Catania la Ditta: ANTONIO RENZI - 95128 Catania - Via Papale, 51.

Concessionario per la zona di Torino, la ditta: C.R.T.V. di Allegro - 10128 Torino - C.so Re Umberto, 31

Desiderando il NUOVO catalogo « Componenti elettronici professionali » inviare L. 100 in francobolli.

Spedizioni ovunque - Spese postali al costo - per pagamento anticipato aggiungere L. 350. Non si accettano assegni di C/C. Pagamenti a 1/2 c/c PT. N. 8/14434.

<b>1</b>	20 piastre elettroniche con condensatori, resistenze e diodi più 10 circuiti stampati L. 2.000	<b>1</b>
<b>2</b>	Pacco a sorpresa di 300 pezzi. Vi sono, transistori mesa al silicio e germanio, medie frequenze, circuiti stampati anche grezzi da costruire a piacere, ferriti, potenziometri, variabili, gruppi AF. Il tutto L. 3500.	<b>2</b>
<b>3</b>	2 micro-relay per radiotelefono e radiocomando più 50 potenziometri assortiti L. 3.500	<b>3</b>
<b>4</b>	Un pacco contenente circa 800 resistenze di tutti i valori e tipi, per riparatori e radioamatori L. 1.000	<b>4</b>
<p>Si accettano contrassegni, vaglia postali e assegni circolari Spedizione e imballo a carico del destinatario, L. 600 Si prega di scrivere l'indirizzo in stampatello, con relativo c.a.p. Non si accettano ordini inferiori a L. 4000.</p>		

## Le Industrie Anglo-Americane in Italia vi assicurano un avvenire brillante...

... c'è un posto da **INGEGNERE** anche per Voi

Corsi **POLITECNICI INGLESI** Vi permetteranno di studiare a casa Vostra e di conseguire tramite esami, Diplomi e Lauree.

**INGEGNERE** regolarmente iscritto nell'Ordine Britannico.

una **CARRIERA** splendida

un **TITOLO** ambito

un **FUTURO** ricco  
di soddisfazioni

- **ingegneria CIVILE**
- **ingegneria MECCANICA**
- **ingegneria ELETTRTECNICA**
- **ingegneria INDUSTRIALE**
- **ingegneria RADIOTECNICA**
- **ingegneria ELETTRONICA**

Informazioni e consigli senza impegno - scriveteci oggi stesso.



**BRITISH INST. OF ENGINEERING TECHN.**

Italian Division - 10125 Torino - Via P. Giuria, 4/d



Sede Centrale Londra - Delegazioni in tutto il mondo.

# Telecomando a induzione magnetica

di Gianni Parrella

## 1 - Sui comandi a distanza

I telecomandi sono dispositivi che permettono l'azionamento di apparati elettrici o meccanici posti a una certa distanza dal luogo d'operazione: ciò per rendere più agevole o meno pericolosa la messa in funzione degli apparecchi ad essi asserviti. Possono basarsi sull'uso di organi puramente meccanici (leve, cinghie) o di circuiti elettrici semplici e complessi (relais, fotocomandi, radiocomandi): in senso lato, anche gli interruttori della rete luce sono dei dispositivi di telecomando... Il circuito che sottoporro alla vostra attenzione appartiene alla seconda categoria e sfrutta un semplice principio di fisica: l'induzione elettromagnetica.

## 2a - Presupposti teorici: magnetismo

In natura esistono delle sostanze come l'ossido ferroso-ferrico (più conosciuto come magnetite) che presentano delle spiccate caratteristiche ad attrarre pezzettini di ferro o di altri particolari metalli: a questo fenomeno, noto nelle sue manifestazioni più evidenti, si dà il nome di magnetismo. Avrete anche notato che due pezzetti di magnetite o due barrette di ferro magnetizzate, da un lato si attraggono, dall'altro si respingono; infatti poli di equal nome (ad es. NORD-NORD) si respingono e poli di nome contrario (NORD-SUD) si attraggono: la regione dello spazio in cui si manifestano tali forze attrattive o repulsive si chiama campo di induzione magnetica  $\mathbf{B}$  (\*).

## 2b - Elettromagnetismo

Si è osservato che un conduttore, percorso da corrente, crea intorno a sé, oltre a un campo elettrico  $\mathbf{E}$ , anche uno magnetico  $\mathbf{B}$  di intensità  $\mathbf{H}$ , le cui linee di forza sono cerchi concentrici (figura 1):  $\mathbf{E}$  e  $\mathbf{B}$  risultano indipendenti fino a quando ambedue restano costanti, ma se uno solo di essi varia nel tempo, si producono variazioni anche nell'altro. Inoltre, se un conduttore viene mosso in un campo magnetico uniforme in modo da tagliare le linee di forza del relativo vettore  $\mathbf{B}$  (figura 2), in esso sorge una forza elettromotrice di induzione, data dalla relazione:

$$e_M = \frac{\Delta\Phi_B}{\Delta t} \quad (\text{volt})$$

in cui  $e_M$  è il valore di tale f.e.m.,  $\Delta\Phi_B$  è la variazione del flusso, cioè il numero delle linee di forza concatenate nell'intervallo  $\Delta t$ . In fenomeno anzidetto si manifesta anche se, invece di essere il conduttore mobile nel campo, sia questo mobile rispetto al conduttore, oppure quando  $\Delta\Phi_B$  non dipende da alcun movimento, bensì da variazioni del campo stesso (ad es. facendo circolare corrente alternata, anziché continua, nell'elettromagnete di figura 2).



Figura 1 - Esperimento della limatura di ferro, disposta sul piano normale al conduttore, che dimostra la disposizione delle linee del flusso di induzione magnetica  $\Phi_B$ .



Figura 2 - In questo schizzo, N e S rappresentano le espansioni polari (es) di una elettrocalamita, eccitata dalla tensione  $V_{cc}$  continua e costante, che crea un campo magnetico di cui  $\Phi_B$  è il flusso di induzione magnetica; la spirale (sp) ruota nel campo e concatena le linee di flusso, per cui ai suoi capi (ks) si manifesta la f.e.m. di induzione.

(\*)  $\mathbf{B}$  è scritto in grassetto poiché è una grandezza vettoriale, cioè caratterizzata da direzione, verso, modulo.

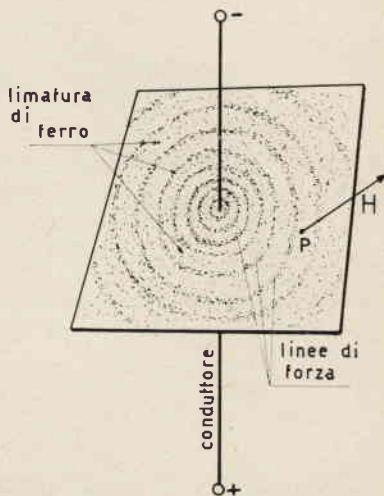

## 3 - Funzionamento del complesso

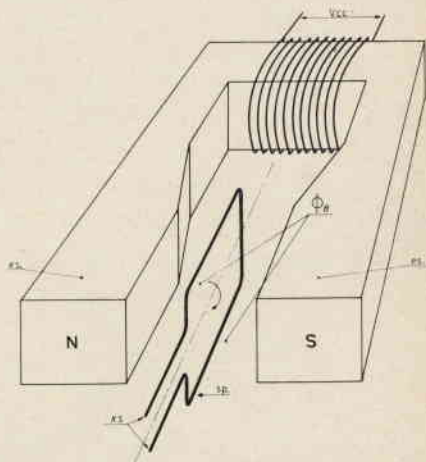
Nello schema esemplificativo di figura 3,  $L_T$  è una grossa bobina atta a produrre un adeguato campo elettromagnetico nel quale viene immersa  $L_R$ . Premendo sul pulsante P, poiché in  $L_T$  circola corrente alternata, il campo prodotto sarà variabile con la frequenza della V.A., per cui ai capi di  $L_R$  si manifesta una f.e.m. indotta pari a  $N\dot{\Phi}$ , dove N è il numero di spire della bobina ricevente: sfruttando questo particolare fenomeno, le variazioni impresse a  $L_T$  si riprodurranno immancabilmente su  $L_R$ .

Volendo, ora, disporre di un telecomando a breve raggio di azione (max 30 m), non è conveniente ricorrere a un complesso ricetrasmittente in A.F., sprecato in tal senso, oltre che sempre difficoltoso; si può realizzare, invece, una bobina di grande diametro e di poche spire ( $L_T$ ) e alimentarla con un generatore di tensione alternata a bassa frequenza: questo sarà il dispositivo « trasmittente ». Insieme si costruirà un'altra bobina di molte spire ( $L_R$ ), ai capi della quale si potrà applicare un circuito utilizzatore della f.e.m. indotta: è codesta la « ricevente ».



Figura 3 - Circuito esemplificativo del dispositivo.

G generatore della tensione di alimentazione V.A.  
 C.A. corrente alternata circolante  
 P pulsante di attivazione  
 $L_T$  bobina generatrice del campo magnetico  
 $L_R$  bobina captatrice del campo magnetico  
 $E_M$  tensione indotta in L  
 U circuito di utilizzazione della tensione indotta.

## 4 - Il dispositivo trasmittente

In pratica lo schema di figura 3 non è utilizzabile così com'è: bisogna infatti interporre fra generatore e bobina un adatto amplificatore (non importa se a valvole o transistori), sconnettendo l'altoparlante e collegando direttamente al suo posto i terminali di  $L_T$ .

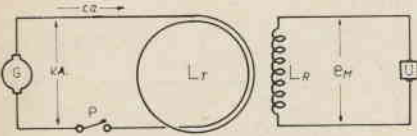
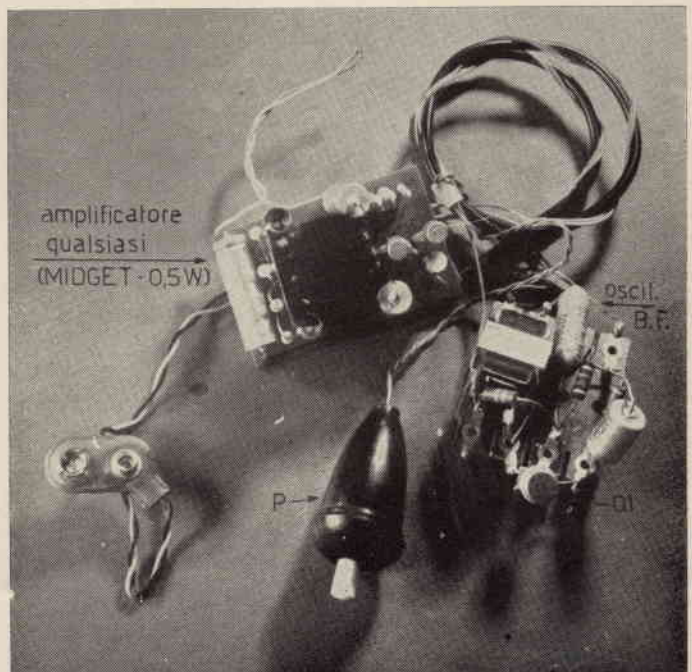

Quest'ultima può essere realizzata in tre modi, a seconda delle esigenze particolari di ognuno, con del filo da collegamenti in vipla:

- circondando un tavolo con  $10 \div 12$  spire;
- circondando la vostra camera con  $3 \div 4$  spire;
- recintando tutto l'appartamento con 2 spire.

L'amplificatore da interporre tra G e L della figura 3, può essere ricavato — come già detto — da qualsiasi fonovaligia o radio-casalinga; con riferimento ai tre casi precedentemente enumerati:

- è sufficiente un amplificatorino a transistori da 0,5 W;
- è necessaria una potenza di almeno 2 W;
- è indispensabile un amplificatore da  $4 \div 5$  W.

Tutto il complesso trasmittente

All'ingresso (dove cioè si collega normalmente il pick-up) verrà connessa l'uscita del semplicissimo oscillatore schematizzato alla figura 4, che fornisce impulsi di circa 1 ms con un'ampiezza



Figura 4 - L'oscillatore mon transistor

## Elenco componenti

Q1	ASY28 (BC107)
R1	15 kΩ 1/2 W
R2	4,7 kΩ 1/2 W
R3	470 Ω 1/2 W
R4	120 kΩ 1/4 W
C1	50 nF poliestere
C2	50 μF/3V elettrolitico
P	pulsante normalmente chiuso
TR	trasformatore intertransistoriale rapporto 20/1 (GBC H/333)

di poco superiore ai 5 Vpp: P è il pulsante di azionamento di tutto il complesso e può essere sistemato altrove (ad es. sull'alimentazione). Usando al posto di Q1 un PNP, necessita invertire la polarità di C2, C3 e della pila.

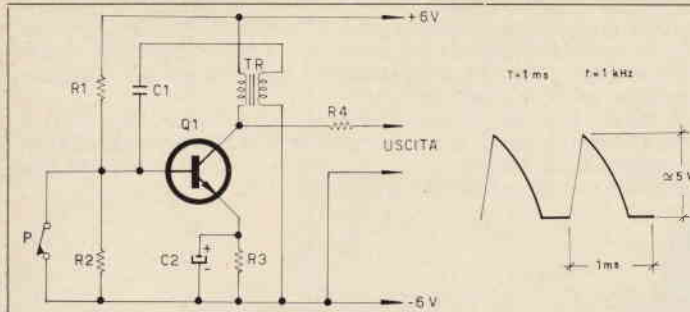
## 5 - Il dispositivo ricevente

Se il campo generato da  $L_T$  fosse abbastanza intenso, si potrebbe connettere direttamente ai capi di  $L_R$  un sensibile relay e semplificare il tutto. Nel nostro caso, invece, per disporre di una discreta potenza di commutazione, necessita un piccolo amplificatore che elevi il livello della  $e_M$  indotta a valori apprezzabili.



Figura 5 - La « ricevente »

## Elenco componenti

R5	100 kΩ	C3	16 μF/6V
R6	22 kΩ	C4	50 μF/3V
R7	3,9 kΩ	C5	16 μF/6V
R8	2,2 kΩ	C6	20 μF/6V
R9	39 kΩ	C7	50 μF/6V
R10	4,7 kΩ	Q2	AC137 (AC126)
R11	1,5 kΩ	Q3	AC137 (AC126)
R12	120 Ω	Q4	AC129 (AC153)
R13	82 kΩ	D1	OR95
R14	39 kΩ	Lr	bobina captatrice (vedi testo)

Relay 100 ÷ 300 Ω/6V

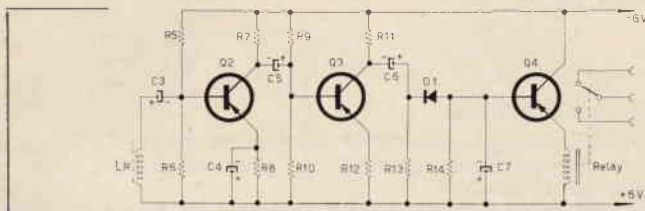
Il circuito, visibile in figura 5, non merita alcuna attenzione: c'è un insolito D1 che serve a rettificare il segnale e a polarizzare Q4, portando in conduzione.

Tutte le resistenze sono al 10% e 1/2 W. Tranne l'AC128, per Q2 e Q3 può essere provata tutta la gamma dei vecchi transistori BF

← Le bobine riceventi di cui si parla nel testo alla pagina seguente



Figura 6 - Circuito stampato dell'amplificatore-ricevente in dimensioni naturali: riferirsi alla figura 5, per quanto riguarda i componenti.

a) circuito stampato visto dal lato saldatore.

Nella foto a pagina precedente si notano alcune bobine riceventi che io ho utilizzato in diverse circostanze; quelle avvolte su nucleo in ferrite sono costituite da circa 2.000 spire da  $0,12 \div 0,18$  smaltato; quella centrale è un avvolgimento di trasformatore di uscita per valvole, privo di lamierini; quella di grande diametro è costituita da 10 spire, filo 6/10 sotto vipla; a seconda delle esigenze di sensibilità o direzionalità, verranno usate le prime o l'ultima.

Per coloro che per la prima volta si cimentano in esperimenti di elettromagnetismo, vorrei infine ricordare che il massimo flusso di induzione magnetica si ha quando i piani delle spire trasmettenti e riceventi sono paralleli tra loro.

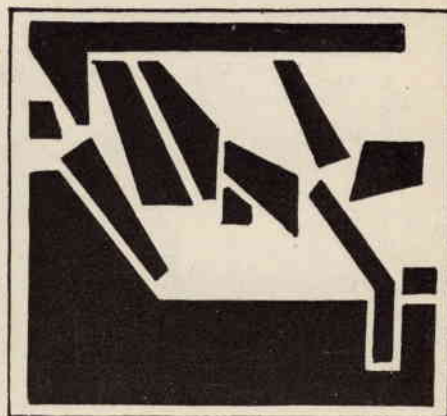
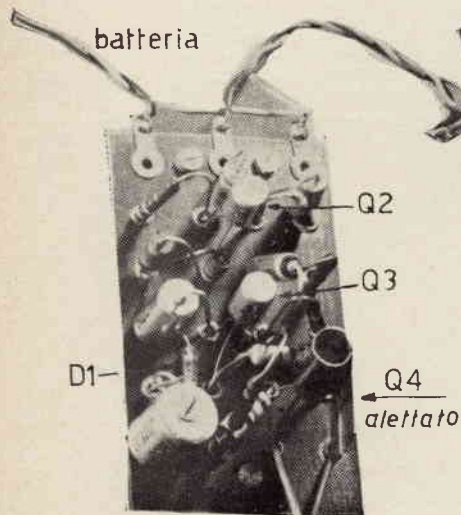

al  
relay



ferrite - IV B.  
( $\frac{1}{4} \times C 9,5/200 \cdot Ph.$ )

Il dispositivo ricevente completo.

### 6 - Realizzazione pratica

Una grande semplicità costruttiva caratterizza questo facile dispositivo di telecomando dai molti usi: giocattoli, trenini, porte, macchine pericolose...

Chi volesse cablare la «ricevente» su circuito stampato, dia uno sguardo al disegno di figura 6; i più frettolosi potranno usare basette a occhielli o altro (vedere foto).

Se avete avuto la forza di seguirmi fin qui, siate certi che, nel realizzare il complessino, non incontrerete difficoltà alcuna, sempre che sappiate distinguere un transistor da un condensatore...



Figura 6 - Circuito stampato dell'amplificatore-ricevente in dimensioni naturali: riferirsi alla figura 5 per quanto riguarda i componenti.

b) circuito stampato visto in trasparenza per una migliore individuazione dei componenti.

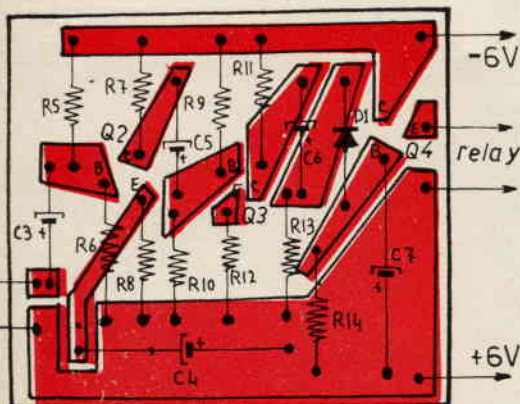

# ABBONATEVI

Il miglior sistema per non perdere il progetto che attendavate e ricevere tutti i numeri della rivista.

SERVIZIO DEI CONTI CORRENTI POSTALI

**11/67** CERTIFICATO DI ALLIBRAMENTO

Versamento di L. \_\_\_\_\_

eseguito da \_\_\_\_\_

residente in \_\_\_\_\_

via \_\_\_\_\_

sul c/c n. **89081** intestato a:

S.E.T.E.B. s.r.l.  
Società Editrice Tecnica Elettronica Bologna  
40121 Bologna - Via Boldrini, 22

Addi (1) \_\_\_\_\_, 19 \_\_\_\_\_

Bollo lineare dell'Ufficio accettante

\_\_\_\_\_

Bollo a data

\_\_\_\_\_

N. \_\_\_\_\_  
del bollettario ch. 9

SERVIZIO DEI CONTI CORRENTI POSTALI

BOLLETTINO per un versamento di L. \_\_\_\_\_

Lire \_\_\_\_\_

(in lettere)

eseguito da \_\_\_\_\_

residente in \_\_\_\_\_

via \_\_\_\_\_

sul c/c n. **89081** intestato a:

S.E.T.E.B. s.r.l.  
Società Editrice Tecnica Elettronica Bologna  
40121 Bologna - Via Boldrini, 22

Addi (1) \_\_\_\_\_, 19 \_\_\_\_\_

Firma del versante

Bollo lineare dell'ufficio accettante

\_\_\_\_\_

Tassa di L. \_\_\_\_\_

\_\_\_\_\_

Bollo a data

SERVIZIO DI C/C POSTALI

RICEVUTA di un versamento  
di L. \_\_\_\_\_

(in cifre)

Lire \_\_\_\_\_

(in lettere)

eseguito da \_\_\_\_\_

sul c/c n. **89081** intestato a:

S.E.T.E.B. s.r.l.  
Società Editrice Tecnica Elettronica Bologna  
40121 Bologna - Via Boldrini, 22

Addi (1) \_\_\_\_\_, 19 \_\_\_\_\_

Bollo lineare dell'ufficio accettante

\_\_\_\_\_

Tassa di L. \_\_\_\_\_

Cartellino numerato  
di accettazione

\_\_\_\_\_

L'Ufficiale di Poste L'Ufficiale di Posta

Bollo a data

(\*) Sbarrare con un tratto di penna gli spazi rimasti disponibili prima e dopo l'indicazione dell'importo.

(1) La data dev'essere quella del giorno in cui si effettua il versamento

Indicare a tergo la causale del versamento

Somma versata per:  
 a) **ABBONAMENTO**  
 con inizio dal \_\_\_\_\_ L.

b) **ARRETRATI**, come  
 sottoindicato, totale \_\_\_\_\_ L.  
 n° ..... a L.  
 cadauno \_\_\_\_\_ L.  
 c) **PER** \_\_\_\_\_ L.

**TOTALE L.** \_\_\_\_\_

Distinta Arretrati	
1959 N/ri	1963 N/ri
1960 N/ri	1964 N/ri
1961 N/ri	1965 N/ri
1962 N/ri	1966 N/ri
	1967 N/ri

Parte riservata all'Uff. dei conti correnti

N. .... dell'operazione  
 Dopo la presente operazione  
 il credito del conto è di \_\_\_\_\_ L.

**IL VERIFICATORE**

**AVVERTENZE**

Il versamento in conto corrente è il mezzo più semplice e  
 economico per effettuare rimesse di denaro a favore di chi  
 abbia un c/c postale.

Chiunque, anche se non è correntista, può effettuare versa-  
 menti a favore di un correntista. Presso ogni Ufficio postale esi-  
 ste un elenco generale dei correntisti, che può essere consultato  
 dal pubblico.

Per eseguire i versamenti il versante deve compilare in tutte  
 le sue parti a macchina o a mano, purché con inchiostro, il pre-  
 sente bollettino (indicando con chiarezza il numero e la inter-  
 stazione del conto ricevente qualora già non vi siano impressi  
 a stampa) e presentarlo all'Ufficio postale, insieme con l'importo  
 del versamento stesso.

Sulle varie parti del bollettino dovrà essere chiaramente indicata  
 a cura del versante, l'effettiva data in cui avviene l'operazione.

Non sono ammessi bollettini recanti cancellature, abrasioni  
 o correzioni.

I bollettini di versamento sono di regola spediti, già predi-  
 sposti, dai correntisti stessi ai propri corrispondenti; ma posso-  
 no anche essere forniti dagli Uffici postali a chi li richiama per  
 fare versamenti immediati.

A tergo dei certificati di allibramento i versanti possono scri-  
 vere brevi comunicazioni all'indirizzo dei correntisti destinatari,  
 cui i certificati anzidetti sono spediti a cura dell'Ufficio Conti  
 Correnti rispettivo.

L'Ufficio postale deve restituire al versante, quale ricevuta del-  
 l'effettuato versamento, l'ultima parte del presente modulo, debita-  
 mente completata e firmata.

Autorizzazione ufficio C/C Bologna n. 3362 del 22/11/66

Somma versata per:  
 a) **ABBONAMENTO**  
 con inizio dal \_\_\_\_\_ L.  
 b) **ARRETRATI**, come  
 sottoindicato, totale \_\_\_\_\_ L.  
 n° ..... a L.  
 cadauno \_\_\_\_\_ L.  
 c) **PER** \_\_\_\_\_ L.

**TOTALE L.** \_\_\_\_\_

Distinta Arretrati	
1959 N/ri	1963 N/ri
1960 N/ri	1964 N/ri
1961 N/ri	1965 N/ri
1962 N/ri	1966 N/ri
	1967 N/ri

**FATEVI CORRENTISTI POSTALI!**  
 Potrete così usare per i Vostrî paga-  
 menti e per le Vostre riscossioni il

**POSTAGIRO**

esente da qualsiasi tassa, evitando  
 perdite di tempo agli sportelli degli  
 uffici postali

**A B B O N A T E V I !**

# ANGELO MONTAGNANI

57100 Livorno via Mentana, 4 - Tel. 27.218 Cas. Post. 655 c/c P.T. 22-8238

## APPARATO 19MKII°

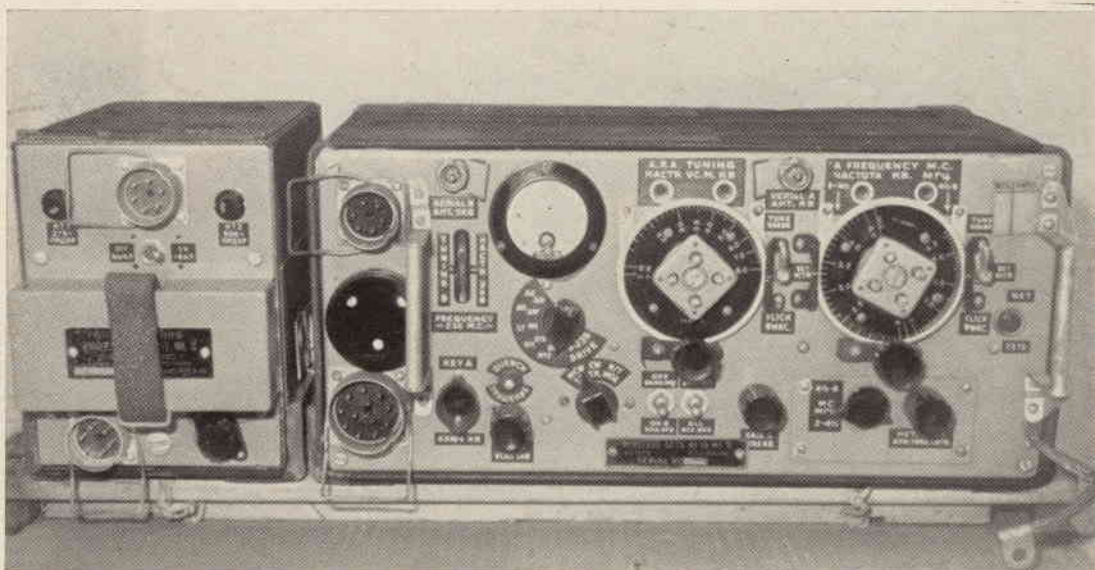

### RADIO RICEVITORE E TRASMETTITORE TIPO 19 MKII°

Completo di n. 15 valvole - Alimentatore a dinamotor con funzionamento a 12 Volt DC.  
Corredato di tutti gli accessori per l'uso

#### GAMME COPERTE:

- 1 Gamma: da 2 Mc a 4,5 Mc = m 150 - 66,6
- 2 Gamma: da 4,5 Mc a 8 Mc = m 66,6 - 37,5
- 3 Gamma: da usarsi come radiotelefono frequenza 235 Mc

#### POTENZA:

80 W in uscita per grafia - Distanza coperta 1500-3000 Km  
40 W in fonia - Distanza coperta, 1000-1500 Km

#### VALVOLE IMPIEGATE:

n. 6 - 6K7, n. 2 - 6V6, n. 2 - 6K8, n. 1 - 6H6, n. 1 - EF50, n. 1 - 807,  
n.1 - 6B8 e n.1 - E1148



## ACCESSORI PER L'USO DELL'APPARATO 19 MK II

### SCATOLA JUNTON BOX

Atta a collegare il ricetrasmittitore con la cuffia e microfono, come pure i comandi vari compreso il radiotelefono.

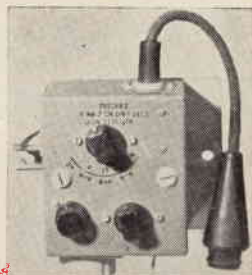

### CUFFIA E MICROFONO

Originali, completi di cavi e plug per la connessione alla scatola Junton Box.

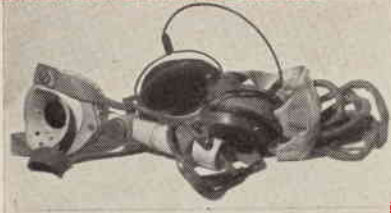

### CONNETTORE

Doppio connettore a 12 contatti in filo di rame schermato, atto a connettere il Rice-trasmittitore con la scatola Junton Box.



### CONNETTORE

Doppio connettore a 6 contatti per la connessione fra il Dinamotor e l'apparato.



### CONNETTORE SINGOLO

In filo bipolare di rame ad alto carico per connettere l'Alimentatore al Dinamotor con la batteria.



### MASTER

Base per l'installazione dei 3 elementi per il funzionamento dell'apparato nelle gamme radiantistiche oppure di un elemento per il radiotelefono, sia interno come esterno.



### ELEMENTI ANTENNA

n. 3 elementi in ferro ramato e verniciato formanti l'antenna verticale, idonea per le gamme radiantistiche come per il radiotelefono.



### VARIOMETRO ORIGINALE

Atto a variare e mettere l'antenna in verticale o in orizzontale secondo la necessità nelle gamme radiantistiche e radiotelefoniche.

### CAVETTI COASSIALI

Originali, di cui uno utile per la parte radiotrasmettente e uno per la parte radiotelefonica VHF.

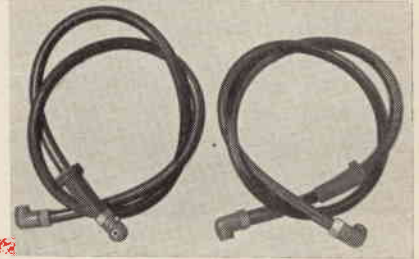

**NOTE:** L'apparato 19MKII predispone di tutti gli accessori necessari per la ricetrasmisione dal tasto al microfono dalla cuffia a tutti gli altri componenti.

Il 19MKII è fornito di ampia descrizione per l'uso e manutenzione e di schemi elettrici già in lingua italiana.

Prima della spedizione viene controllato elettricamente nel suo funzionamento e se dispone di tutti i suoi componenti.

Sono « GARANTITE » così le sue perfette condizioni.

**ATTENZIONE:** La nostra ditta declina ogni responsabilità su l'uso di questi apparati se usati come radiotrasmettenti (vedi « Norme Vigenti » sulle ricetrasmittenti).

La spedizione viene effettuata in due casse.

Per chi desiderasse l'alimentazione in corrente alternata chiedere offerta a parte.

**PREZZO DI VENDITA:** L. 60.000 cad. più L. 5.000 per spese di spedizione.

### CONDIZIONI DI VENDITA:

Il pagamento può essere effettuato a mezzo nostro c/c P.T. n. 22/8238, oppure con assegni circolari o postali. Cas. Post. 655. Non vengono accettati assegni di C/C.

*LISTINO GENERALE AGGIORNATO SURPLUS — Tutto illustrato, comprendente Rx e Tx professionali, Radiotelefoni e tanti altri materiali, che troverete elencati, compreso la descrizione dei ricevitori BC312 - BC603 con schemi e illustraz. Il prezzo di detto listino, è di L. 1.000, compresa la spedizione che avviene a mezzo stampe raccomandate; la somma potrà essere inviata a mezzo vaglia postali o assegni circolari, o sul ns. C.C.P. 22/8238. La cifra che ci invierete di L. 1.000, Vi sarà rimborsata con l'acquisto di un minimo di L. 10.000 in poi di materiali elencati nel presente listino. Dalla busta contenente il listino generale, staccate il lato di chiusura e allegatelo all'ordine che ci invierete per ottenere detto rimborso.*

# BC 314

## vendita speciale

### Il BC314 copre le seguenti gamme

da 150 Kc a 260 Kc = mt 2000-1153

da 260 Kc a 450 Kc = mt 1153-666

da 450 Kc a 820 Kc = mt 666-365

da 820 Kc a 1500 Kc = mt 365-200

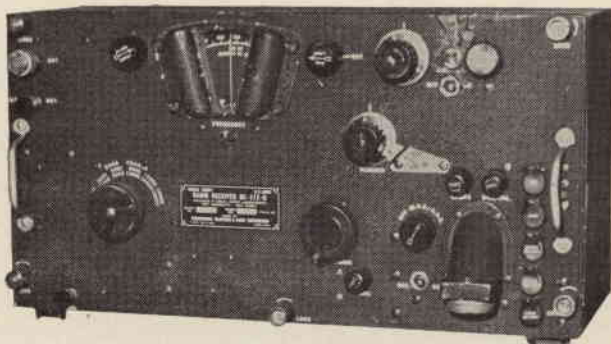

### ORIGINALE E COMPLETO DELLE SEGUENTI PARTI

N. 3 Medie a 92,5 Kc così denominate:

C-292 IST. DET. TRANS

C-293 IST. I.F. TRANS

C-294 2ND. I.F. TRANS

N. 1 VARIABILE a 4 sezioni compreso la parte oscillatore.

Gruppo ricevitore così composto:

N. 1 Gruppo oscillatore = CW

N. 1 IST.-DET.

N. 1 IST.-RF

N. 1 2ND.-RF

DEMOLTIPLICA originale in metallo, completa di tutti i suoi ingranaggi, compreso il cambio gamma.

### NOTE

Il detto BC314 è composto di tutte le parti elencate e già montate originariamente, però viene venduto privo di manopole potenziometro, accordo di antenna, prese a jack, interruttori mascherina copri-illuminazione quadro, contenitore metallico al solo prezzo di L. 10.000.

Per spedizione e imballo aggiungere L. 1.500.

TECHNICAL MANUAL originale BC314-TM11-4002 L. 2.000.

### CONDIZIONI VENDITA

Vendita per contanti all'ordine con pagamento a mezzo assegni circolari o postali, oppure, con versamento sul nostro c/c postale n. 22/8238.

Per contrassegno versare metà importo, aumentare L. 200 per diritto di assegno.

Non si accettano assegni di conto corrente.

*una garanzia nell'acquisto?*

# DITTA ANGELO MONTAGNANI

57100 Livorno Via Mentana, 44 Cas. Post. 655 c/c P 22-8238 tel. 27218



# offerte e richieste

## ATTENZIONE!

In conseguenza dell'enorme numero di inserzioni, viene applicato il massimo rigore nella accettazione delle « offerte e richieste ». **ATTENETEVI ALLE NORME nel Vostro interesse.**

## OFFERTE

**67-767 - SVENDO** a prezzi irrisori moltissimo materiale elettronico, nonché pubblicazioni tecniche e riviste di elettronica e hobbies vari. Chiedere elenco gratuito, allegando cortesemente francobollo per la risposta. Indirizzare a: Angelo Pieroni - Via degli Eroi 31 - 73100 Lecce.

**67-768 - SVENDO OLTRE** 100 riviste e pubblicazioni tecniche a prezzi bassissimi. Dispongo inoltre di moltissimo materiale elettronico - Spedisco a richiesta elenchi dettagliati, gratuitamente. Allegare alla richiesta francobollo da L. 40, e specificare se interessano riviste oppure materiali. Indirizzare a: Angelo Pieroni - Via degli Eroi 31 - 73100 Lecce.

**67-769 - ECCEZIONALE: DIODI** al silicio 2000 Volt P.I.V. 600 mA L. 250; 2200 Volt P.I.V. 1 A L. 350. Indirizzare a: IJJC Cafaro Giuliano - Via Dionisi 30 - Verona.

**67-770 - CEDO WS21** ricetrasmittitore, due gamme 4,2 - 7,5 MHz 19+31 MHz, in perfetto stato, con alimentazione 220 V. Completo di microfono a carbone, antenna telescopica ed istruzioni a Lire 20.000. Oscilloscopio autocostituito, funzionante a L. 10.000. Indirizzare a: Mutti Francesco - Via San Vito 19 - 46043 Castiglione Stiv. (MN).

**67-771 - RENAS A2**, registratore a nastro Lesa: Tre velocità (2,38 - 4,76 - 9,53 cm/s) — 50+12.000 Hz — 3 watt indistorti - microfono ed accessori d'uso - poche ore di funzionamento, cedo in confezione originale per L. 54.000. Indirizzare a: Giuseppe Venezia - Viale Duca degli Abruzzi 2 - 90146 Palermo.

**67-772 - RICEVITORE 144-146 Mc**, 10 transistori, monoconversione, sensibilissimo. In elegante mobiletto che consente di installarvi un telaietto di un TX in modo da trasformarlo in un ricetrasmittitore veramente ottimo. Il ricevitore è costituito da due telaietti di costruzione originale Labes. Chiedere maggiori dettagli e foto affrancando. Prezzo L. 25.000, ogni garanzia tutto compreso. Indirizzare a: Munarini Giuseppe - Via S. Faustino 30 - 36100 Vicenza.

**67-773 - ALIMENTATORE PER Tx** vendo: 6,3 3 A; 6,3 3 A; C.A. 12 V CC per eccitazione rele; 150/300 V 100 mA regolabili e Stabilizzati; negativi di griglia, 800 V 200 mA cc. Sono stati usati tutti raddrizzatori al silicio ad elevata tensione inversa. Stabilizzatore a 4 valvole. Fusibili in entrata ed uscita. Chiedere foto affrancando. Prezzo L. 20.000. Indirizzare a: Munarini Giuseppe - Via S. Faustino, 30 - 36100 Vicenza.

**67-774 - RIVISTE TECNICHE** - Sette annate Selez. Tecnica Radio TV mancanti tre numeri, 35 numeri Radiorama, 8 numeri Antenna, 8 Radio Industria, Varie elettronica cambierei con corsi inglese tedesco. Indirizzare a: Fornasero Alberto - Via Colfelice 19 - Roma.

**67-775 - FONOAMATORI**, l'Associazione Italiana Fonoamatori Vi invita a partecipare alle sue interessanti attività nel campo della registrazione sonora a mezzo nastro magnetico. Scoprirete un hobby interessantissimo che Vi metterà in contatto con appassionati italiani e stranieri. Scriveteci una semplice cartolina postale. Indirizzare a: Claudio Larise - Via Pietro Micca 10 - 13051 Biella (VC).

**67-776 - CEDO BC342/N**, completo altoparlante, ottimamente funzionante nella stazione e con alcune valvole di scorta, causa rinnovo apparecchiature. L. 35.000. Scrivere affrancando, o per Roma telefonando a: Isaia Nunzio - IINUZ - Via Galeazzo Alessi 146 - Tel. 27.28.29 - 00176 Roma.

**67-777 - CHITARRA LUSSO**, marca Eko, 4 microfoni, 5 tonalità, controllo volume e tono, leva vibrato asportabile, ponte regolabile, forma classica, effetti sonori inimitabili. Completa di custodia, filo, cintura in pelle, cedensi a sole L. 40.000. Indirizzare a: Enzo Paulinich - Via Carducci 17 - Latina.

**67-778 - CEDO CINEPRESA** Yashica 8EE completa di borsa e filtro 2X. Ottime condizioni. Esposizione automatica, 6 velocità. Fuoco fisso. Obiettivo Yashinon 10 mm F:1,4. Completa di libretto originale a L. 15.000, trattabili. Indirizzare a: Motola Maurizio - Via Battindarlo 2 - 40133 Bologna.

**67-779 - VENDO O CAMBIO** con coppia RT 58 MK1 o ricetrasmittitore di potenza anche surplus efficiente, ricevitore americano « Radiomarina CO 80 kHz - 25 MHz » Sintonia continua, band-spread, stabil. con alimen. rete - ottimo. Indirizzare a: Migliaccia Sandro - Via Brosetta 70 - Bergamo.

**67-780 - ATTENZIONE VENDO** ricevitore G.209 (ricezione AM CW SSB) e trasmettitore 50 W (AM CW) gamme 80-40-20-15-11-10 metri (gamme radioamatori) in ottimo stato e perfettamente funzionanti, corredati di schemi. Il tutto a L. 100.000 (centomila)!!! Indirizzare a: Demarchi Ezio - C.so Trapani n. 187 - 10141 Torino.

Coloro che desiderano effettuare una inserzione troveranno in questa stessa Rivista il modulo apposito.

Agli **ABBONATI** è riservato il diritto di precedenza alla pubblicazione.

**67-781 - VENDO RADIOMICROFONI** FM miniatura Hi-Fi, ricevibili in qualsiasi ricevitore FM (88,5 MHz), completi di microfono piezo miniatura. Pochi esemplari - a L. 7.000 - Offro varie altre apparecchiature a transistor su circuito stampato, elenco e caratteristiche a richiesta. Si prega unire francobollo per risposta. Indirizzare a: Gianni Catania - Via Pasubio 72 - Siracusa (Tel. 23.950)

**67-782 - VENDO REGISTRATORE** giapponese SSMC 503 portatile due velocità, seminuovo, nell'imballo originale a Lire 13000; Tester ICE mod. 680 con il vetro rigato ma perfettamente funzionante a L. 5.000 - Tester S.R.E. L. 4.000 - Provalvalvole L. 5.000 - Oscillatore Lire 7.000 - Con alimentatore interno ed uscita coassiale attenuata. Indirizzare a: Iuzzolino Giuseppe - Via G. B. Mazzara 3 - Salerno.

**67-783 - VENDO O CAMBIO** con materiale di mio gradimento: Enciclopedia « Scienza » dal 1 al 73 fascicolo + le prime 2 copertine L. 20.000, registratore « Starton » giapponese completo di due nastri e micro L. 5000. Indirizzare a: Franco Longo - Piazza dei Bruzi 7/L - 87100 Cosenza.

**67-784 - VENDO: RX** Explorer G3331. Riceve in 6 gamme (con band-spread) da 565 a 13 mt. L. 20.000, ricevitore con 2 gamme di O.M. e 2 di O.C. in mobile noce con giradischi L. 15.000. Il suddetto materiale lo cambio con Rx professionale, tipo G/207 purché non autocostituito. Indirizzare a: Franco Longo - Piazza dei Bruzi 7/L - 87100 Cosenza.

**67-785 - RADIOTELEFONI G.B.C.** Raystar a transistori (3 per ogni apparecchio) vendo funzionanti, mancanti unicamente di un'antenna a stilo. Completi di borse cedo a lire 10.000 (istino L. 20.000) o cambio con ricevitore Gelo G3331 usato. In questo caso sono disposti a versare un conguaglio in denaro. Scrivere per accordi. Indirizzare a: Gianpaolo Cerbai - Palazzo Tolomei - 53100 Siena.

**67-786 - MACCHINA FOTOGRAFICA** « Vito C » Voigtlaender, quasi nuova, ancora in garanzia, cambio esclusivamente con ricevitore Gelo G 3331 per lo stesso ricevitore posso cedere coppia radiotelefonati a transistori + un conguaglio in denaro. Scrivere per accordi. Indirizzare a: Gianpaolo Cerbai - Palazzo Tolomei - 53100 Siena.

**67-787 - VENDO RADIOTELEFONO** Telekit IV W. 0,5 Mc. 29,5 la coppia L. 50.000. Registratore professionale G. 250 N come nuovo a L. 80.000. Trasmettitore G 210 gamme radiantistiche L. 65.000. Indirizzare a: I1 GIU Giorla Giuseppe - Petrizzi (Catanzaro).

**67-788 - CEDO** per cessata attività ricevitore professionale per le gamme radiodilettantistiche autocostituito funzionante, tarato, completo di valvole (n. 11)

monta gruppo Geloso 2620/A. Per realizzo cede a sole L. 30.000+s.p., per contrassegno. Indirizzare a: Salani Alberto - Via M. Boldetti 27 - Roma - Tel. 428.409.

**67-789 - CAMBIO, RX** vhf 110-170 MHz nuovissimo e TX 40 watt in buono stato mancante sole valvole, con RT MK2 funzionante perfettamente o con altro tipo di radiotelefono di potenza non inferiore 15 watt. Indirizzare a: Amisano Walter - Via Zimmermann 6 - 11100 Aosta.

**67-790 - MICROFONI MAGNETODINAMICI** stilo 80-11000 Hz, 1 tipo imp. 200 Ω, sens. 81 dB L. 1.500. 2 tipo imp. 50 KΩ sens. 58 dB L. 2.000. Sostituiscono efficacemente i microfoni piezo essendo migliori per freq., guadagno, rumore. Indirizzare a: Maurizio Benigni - Viale Zara 52 - 20124 Milano.

**67-791 - REGALO AUTOPISTA** Scalextrix 40 pezzi: 23 rettilinei+17 curve; completa di ponte, ringhiere, Tr, pulsanti +5 macchine!! (Ferrari 8V, Lotus, Cooper, BRM). Tutti i pezzi sono assolutamente garantiti funzionanti e in ottimo stato. Tutto per 18.000 Lire. Indirizzare a: Maurizio Benigni - Viale Zara 52 - 20124 Milano.

**67-792 - AMPLIFICATORE ANTENNA FM-VHF-UHF** - autoalimentato 220 V. Imp. 75-300Ω nuovo in imballo originale transistorizzato nei Tipi: FM88-100; VHF Banda I, VHF Banda III, UHF, 3.000 Lire uno. Indirizzare a: Maurizio Benigni - Viale Zara 52 - 20124 Milano.

**67-793 - COPPIA RADIOTELEFONI** tipo SYMCOM VI<sup>o</sup> (L.C.S.) vando a L. 65.000 trattabili. Come nuovi (ancora in garanzia), potenza RF 1,5 W, 13 transistori di cui tre al silicio + 4 diodi, squelch a soglia regolabile, ricevitore supereterodina controllato a quarzo, alimentazione con tre pile piatte da 4,5 volt. Collegamenti effettuati fino a 60 chilometri. Per gli abitanti a Torino e dintorni disposto a prova pratica. Indirizzare a: dott. Piero Bianucci - Via S. Dalmazzo 24 - 10122 Torino.

**67-794 - SINTONIZZATORE-TRANSISTORI** UHF ultimo tipo Philips per televisori senza 2° canale o per esplorazione delle UHF; 470-900 MHz guadagno 20 dB II; Z = 300 Ω, TR:2 x AF 186 FC7Kto a 470 MHz; nuovi in imballo originale L. 3.000 con accessori montaggio. Indirizzare a: Maurizio Benigni - Viale Zara 52 - 20124 Milano.

**67-795 - SILICON CONTROLLED** rectifier (SCR) questi tristor: 3,5 A, 200PIV Lire 1.000 - 9 A 50 PIV L. 1.000 - 9 A 200 PIV L. 2.000 - 5 zener 1 W 10% L. 1.000. Diodi-silicio: 3 A 400 PIV L. 500 - 3 A 200 PIV L. 400 - 20 A 400 PIV Lire 1.500 - 20 A 50 PIV L. 700 - 20 A 200 PIV L. 1.000. Ponte Aisi: 2 A 600 PIV L. 1.000. Tutti con manuale istruzione. Indirizzare a: Maurizio Benigni - Viale Zara 52 - 20124 Milano.

**67-796 - REGALO AUTOPISTA** Scalextrix 40 pezzi: 23 rettilinei+17 curve; completa di ponte, ringhiere, Tr, pulsanti +5 macchine!! (Ferrari 8V, Lotus, Cooper, BRM). Tutti i pezzi e le macchine sono assolutamente garantiti funzionanti e in ottimo stato, tutto per 18.000 Lire. Indirizzare a: Maurizio Benigni - Viale Zara 52 - 20124 Milano.

**67-797 - RICEVITORE GELOSO** cede per realizzo tipo G.3331 assolutamente come nuovo, 6 gamme da 580 m sino a 13 m, copertura continua. Completo di ogni accessorio originale, custodia rigida in vinilpelle antenna, libretto istruzioni, ricevitore semiprofessionale riceve tutto il mondo. Ogni garanzia. Occasionissima cede a sole L. 28.000. Indirizzare a: Rampighi Giorgio - Via Decio Raggi, 185 - 47100 Forlì.

**67-798 - CEDO REGISTRATORE** portatile 4 transistor MINY originale mod. 2301

frequenza 200-5000 c/s, doppia traccia, maniglia incorporata, telecomando nel microfono, come nuovo, L. 12.000. Registratore Geloso mod. G.600 ultimo tipo, come nuovo L. 20.000, con accessori. Radio portatile «Standard» originale transistor 8+5 mod. SR-H 115-L, 3 gamme onda con indicatore luminoso sintonia, HI-FI e stazioni distanti, cm. 21 x 10 x 5 in ordine L. 14.000. Cambio con ciclauto. Indirizzare a: Grandi Carlo - Viale Roma 36 - Venaria (To).

**67-799 - VENDO G222** autocostituito funzionante. Oscillofono G.299 autocostituito, 2 tester Mega Pratical 20 e Pratical 10 con relativi libretti. Converter 144 G.4/151. Materiale per il montaggio del G. 274, Trsf. Geloso del G.274, 3 borse portavalvole. Circa 300 valvole radio e T.V. nuove ed usate. Rispondo a tutti affrancando. Indirizzare a: Pulcinelli Domenico 11 UY - Via G. Armandi 11 - Acilia (Roma).

**67-800 - VENDO TESTER** ICE, mod. 60 L. 5.000. Fonovaligia Krundal, mancante piatto mod. King, L. 13.000, TV. Sanyo 9" 1° canale da riparare L. 25.000, Radio Standar 6 Tr L. 5.000, Oscill. mod. S.R.E. L. 10.000, autodello motore scoppio L. 10.000, carica batteria per aeromodelli 2-6 V. L. 5.000. Materiale elettrico e modellistico. Indirizzare a: Vincenzo Martini - Via M. Bisbino 7 - Milano.

**67-801 - 2620B NUOVO**, mai usato, in imballo originale, completo di MF 701A a 4,5 Mc e di relativo variabile 2792A con fogli illustrativi e schema per montare un ottimo convertitore per tutte le gamme HF. Cedesi in blocco al miglior offerente. CERCO oscillografo 3-5 pollici non manomesso completo di accessori. Specificare marca e modello ed unire dati, schema e foto. Indirizzare a: Sparano Giuseppe - Piazza dei Grue 9 - 65100 Pescara.

**67-802 - SVENDO VALVOLE**, libri di elettronica, componenti vari. Indirizzare a: Guasconi Renzo - Via Padova 95 - 20100 Milano.

**67-803 - VENDO A** maggiore offerente o cambio con materiale radio collezione completa di «Nautica» e di «Mondo Sommerso» compresi raccoglitori. Indirizzare a: Giorgio Borsier - Via Giotto 28 - 50121 Firenze.

**67-804 - VENDO RICEVITORE** BC 348R in buono stato, funzionante, tarato, alimentazione in alternata L. 30.000. Vendo ricevitore Geloso G521 a transistor, copertura generale con allargatore di banda, come nuovo L. 40.000 trattabili. Indirizzare a: Verrini Antonio - Via Bezzecca 1a - Roma - tel. 48.20.30.

**67-805 - OFFRO LIBRI** come nuovi gialli e neri Mondadori, Segretissimo, Fantascienza da 200, Garzanti da 250, 3 Scimmie rilegati, Fra Panurge e Spionaggio verde da 300, Longanesi Suspence 300 e 500, americani vari in cambio di transistori BF, Trasformatori normali, entrata uscita, intermedi, coppie, entrata e uscita Puss Pull, transistori, lampada raggi infrarossi 220 V nuova, 3 ricetrasmittitori a transistori funzionanti, uguli, portata 15-20 km. Indirizzare a: Riva Giacomo - Corso Grosseto 117/5 - 10147 Torino (specificando quali e quanti libri volete, dettagliando materiale scambio).

**67-806 - OCCASIONE! VENDO** a L. 7.500 scatole di montaggio radiomicrofono FM (80-100 Mhz) a 4 transistori portata 600 m. Circuito stampato già pronto dim. 23 x 55 x 20 al gV, corredato di relative istruzioni per il montaggio. Cedo lo stesso radiomicrofono già montato e pronto per l'uso a L. 9.500. VENDO inoltre a L. 10.500 V.F.O. G.4/105 nuovissimo e in imballo originale, completo di valvole. Indirizzare a: Silvano Taglietti - Via A. Negri 15 - 25030 Coccaglio.

**67-807 - COPPIA RADIOTELEFONI** della Casa giapponese Tochai, mod. TC-502,

potenza 1 watt, 13 transistori, controllo volume ed abbinati squelch e noise limiter, 2 canali sul 27 Mhz Tx ed Rx supereterodina. Controllati a quarzo, portata garantita dalla Casa 10 chilometri. Vendo la coppia perfettamente funzionante a L. 90.000. Indirizzare a: Giuseppe E. Amoroso - Via Leone Marsicano n. 5 - 80136 Napoli.

**67-808 - SINTONIZZATORE FM** nuovissimo (1966) cede con antenna. Mod. High-Kit UL 42, predisposto stereo. C.A.F.. - Sens. 0,7 μV, banda MF 180 kHz, uscita BF 0,5 V su 100 kΩ, uscita multiplex 0,5 V su 22 kΩ, banda BF 30-15000 Hz. dist. <1%, S/N >60 dB. Prezzo Lit. 35.000. Indirizzare a: Paolo Cermelj - Largo Alberto Peperè 16 - 00151 Roma - tel. 53.03.73.

**67-809 - OCCASIONISSIMA - ANALIZZATORE** tester 10.000 ΩV CC e CA tascabile (modello Microtester 310) 23 portate effettive. Fatto collaudare prima di vendita, funzionante, come nuovo, vando al modico prezzo di L. 8.000. (Valore L. 14.000). Indirizzare a: Blancato Sergio - Piazza Inrerio 6 - Milano - Telefono 49.56.00.

**67-810 - PLASTICO TRENI** elettrici cm. 180 x 130 completo rete aerea, vari automatismi, numerosissimi treni, trasformatori, tutto in perfetto stato, venderei o cambierei con ricevitore professionale Geloso o qualsiasi altro tipo pudché funzionante. Indirizzare a: Ricciardi Lucio - Via Dalmine 11 - 20152 Milano - Tel. 4095424.

**67-811 - VENDO O CAMBIO** anche con francobolli: primi 20 numeri del corso di radiotecnica Ed. Radio-TV, 1 amplificatore stereo Hi-Fi 10+10 W a transistor autocostituito, 1 Sintonizzatore Siemens 6 canali per filodiffusione, 1 BC 624 C (100-156 MHz) da modificare, valvole nuove (circa 100) tra cui 6AK5WA - 807 - 812 - OD3 - O63 - 6550 - 5702 ecc. Diodi - Transistori - Strumenti - Trimpt ecc. tutti funzionanti. Indirizzare a: Lanteri Bruno - Via C. Massala 129 - 10147 Torino - Tel. 21.15.80.

**67-812 - RICETRASMETTITORE MILITARE** WS 68 P RT-RX gamma coperta 1,2 - 3,5 MHz. Completo di microfono e antenne. Senza cuffia né batterie, stato non eccellente. A. L. 8.000 + s.p. Indirizzare a: Migliorini Luigi - C.so Italia, 64 - 52020 Laterina (Arezzo).

**67-813 - HAMMARLUND SUPER-PRO** BC779 in ottimo stato, CW-AM-SSB, 18 tubi, con elegante speaker e gruppo alim, vando L. 60.000; Antenna 80, 40, 20 m, dipoli sovrapposti, lung. 24 m, completa ogni supporto e 40 m coassiale, a L. 15.000; TX 150W, CW-AM, mod. port. controll., VFO G4/104, 2 telai in un unico mobile metallico, circuito elettrico da completare a L. 35.000. Oscilloscopio 3", autocostituito, aspetto professionale da tarare, L. 20.000. Alimentazione: 1 kV, 120 mA, senza tubi, a Lire 8.000. Trasform. universale di modul. UTC 125 W. L. 8.000. Indirizzare a: Carboni Gianni - Via Concordia 40 - tel. 758.7316 - Roma.

**67-814 - RICEVITORE R.C.A.** - AR77 da 510 Kc a 31Mc in sei gamme. Bandspread. Comando selettività a cristallo. S. meter. Cav. Noise limiter - BFO variabile triplo a sei sezioni, limentazione rete. Vendo L. 55.000 o cambio con radiotelefono transistori 144 Mc o trasmettitore a valvole 144 Mc. Indirizzare a: Natale Allara - Via G. Massia 7 - 15033 Casale Monferrato (AI).

**67-815 - CAMBIO CORSO** lingua inglese nuovissimo (20 dischi, vocabolario, grammatica, testo) con corso di tedesco, oppure TX 2 metri anche privo modulatore e alimentazione. Cambio anche primi 5 volumi Storia della musica Fabbrì nuovissimi, copertine ancora in imballo originale. Cedo Air-conditioner General Electric per ambienti 300 metri cubi,



usato. Indirizzare a: Vittorio Todisco - 11 XSX - V.le M. Grecia 318 - Taranto.

**67-816 - VENDESI REALIZO** generatore MA con Mod. interna/esterna BF UNA Ohm mod. EP 203, freq. da 100 Khz a 30 Mhz L. 10.000 netti. Tester 680 C. della ICE completo, scala esterna aggiunta in percentuale L. 7.000 netti. Radiatori x trans. di potenza superficie 262 cmq. L. 250. Transistors serie «2G» (SGS) L. 300. Tester 680 B completo L. 5.000 consegna dietro contrassegno massima serietà informazioni indirizzare a: Guarise Emilio - Via G. Savoia 3 - 20141 Milano con risposta pagata.

**67-817 - LEICA U.R.S.S.** 1:2 50 mm. telemetro, borsa, istruzioni, garanzia originale Lit. 50.000. Esposimetro «Seonik L 162» nuovo L. 13.000. Microscopio nuovo valore L. 14.000, 750 ingrandimenti tre torrette, luce incorporata, cassetta separata di vetri in tutto semiprofessionale in due eleganti contenitori a L. 7.000. Prezzi netti consegna dietro contrassegno, massima serietà. Per eventuali informazioni o delucidazioni indirizzare a: Guarise Emilio - Via G. Savoia 3 - 20141 Milano con risposta pagata.

**67-818 - OCCASIONE VENDO** ricevitore Nogaton 144 MC L. 30.000. Ricevitore Labes a doppia conversione Mc 26-30 adattissimo per essere preceduto da convertitore VHF L. 30.000. Ricetrasmittente a transistor 144 Mc della ditta CSP uscita 1W completo di micro a pulsante e antenna a stilo L. 90.000. TX per i 144 Mc uscita 12 W realizzazione altamente professionale L. 30.000. Tx game decametriche PA 2x807 senza custodia L. 40.000. Tutti gli apparecchi sono come nuovi. Ricevitore BC312-G modificato con emitter, antinoise, alimentatore stabilizzato ecc. perfetto Lire 55.000. Ingranditore fotografico 24 x 36 L. 15.000. Indirizzare a Musso Luigi - Via Cellini 34-30 - Genova - tel. 878061.

**67-819 - CAUSA REALIZO** vendo: Rx BC342N funzionante 20-40-80 m AM-CW-SSB con alt. Ls.-3 e alim. univ. L. 35.000 - coppia radiotelefon, funzionanti, portata Km 1-2, tarati, L. 10.000 - Vespa 125 anno 62, gommata, verniciata, Km. 30.000 perfetta L. 25.000; macchina fotografica Polaroid Swinger foto in 15 sec. L. 10.000. Prezzi trattabili. Indirizzare a: Sicoli Sergio - Via Madre Picco 31 - 20132 Milano - SWL-11 13.028 - Telefono 256.5472.

**67-820 - ASTA RADIO G222TR** L. 45.000; SX100 L. 100.000. Apparatî perfetti ceduti all'asta. Al maggior offerente (con aumenti di L. 10.000 per TX e di L. 20.000 per RX Hallicrafters) OFFERTA VALIDA PER SETTEMBRE - OTTOBRE. Dopo saranno ceduti. Grazie e V. Indirizzare a: ittLR La Ferla Rosario - Via Matrice 3 - Augusta.

**67-821 - CONTATORE GEIGER** Muller portatile a transistor, peso totale Kg. 2, corredato di microamperometro, auricolare, custodia quasi stagna, cinghie per trasporto e di due tubi G.M. di cui uno lungo 45 cm adatto per ricerche sul terreno e in laboratorio. Perfettamente funzionante vendo a L. 70.000. Indirizzare a: Bomba Enrico - Via Parma 60 - Bolzano.

**67-822 - ANTENNISTI, RADIOAMATORI**, questa offerta è di vostro interesse: vendo misuratore di campo «Prestel» VHF-UHF in perfetto stato. E' interamente transistorizzato (usa 1AFZ12, 5 AF116 4 diodi), ha due sensibilità f.s. 1 V e 500 mV. in tre gamme. Suo prezzo netto (G.B.C.) L. 64.500; lo regalo per L. 25.000+sp. postali. Indirizzare a Zampicini Giorgio - Via Des Ambrois 7 - 10123 Torino.

**67-823 - RIVISTE ANTEGUERRA** e posteriori cambio o vendo prezzo da convenirsi: L'Antenna 1938-52, 177 numeri; La radio per tutti 1930, 23; Radio giornale-

Radio rivista 1946-52, 65; Radio-Radio e televisione 1949-54, 36 rilegati in 3 voll.; Radio Magazine (Argentina) 1938-40, 11; Radiotecnica teorica e pratica 1950-52, 22. Per la maggior parte si tratta di annate complete e ben conservate. Indirizzare a: Andrea Damilano - Via F. Cornaro 19 - 00152 Roma - Tel. 5345749.

**67-824 - SUPER PROFESSIONALE** Ricevitore Pye AM 10 FRX nuovissimo VHF 6 canali cristallo, doppia conversione, ventisei transistors montaggio in rack. Squelch e noise limiter. 300.000 non trattabili compresa ground plane Pye OV 120. Informazioni a richiesta. Heathkit Q Multiplier mai usato nuovissimo L. 15.000. Indirizzare a: Beccaris Renzo - Via Gibilmanna 4 - Roma.

**67-825 - COMPLESSO STEREOFONICO** HiFi - Cambio con coppia di radiotelefon a transistor portata 30 Km. - Complesso stereofonico nuovo Lesaphon modello Sagittario del valore di L. 70.000. Scrivere per accordi. Indirizzare a: Longobardi Giuseppe - Corso Vittorio Emanuele III 258 - Torre Annunziata (NA).

**67-826 - ALIMENTATORI PROFESSIONALI** CB/4512 vendo con le seguenti caratteristiche: entrata: 110-125-160-220 V ca - Uscita da 4,5 a 12 V cc con variazione continua - Dimensioni: mm 35 x 70 x 85. Potenza: 1 W max, filtraggio e stabilizzazione elettronica con semiconduttori professionali al silicio. Tali dispositivi sono particolarmente indicati per alimentare apparecchiature di classe a transistors, come preamplificatori di bassa frequenza, converters per 144 Mc. sintonizzatori MA/MF accoppiati a registratori a nastro ecc., oppure per sostituire le pile durante i vs esperimenti e ne vs. RX portatili. L. 6.550 cad. comprese spese postali. Informazioni dettagliate a richiesta con preghiera di affrancare la risposta. Indirizzare a: Zoffoli Stelvio - Via Carlo Pisacane 18 - Milano - Tel. 719.537 - 744.243.

**67-827 - ECCEZIONALE OBIETTIVO** grandangolare cine W arco mm. 6,5, f:1,4. Perfetto. come nuovo, vendo a L. 16.000 (prezzo listino L. 45.000). Auto Volkswagen 1200, fine '63, Km. 50.000, ottime condizioni, cedo per L. 330.000. Indirizzare a: Dott. Cristoforo - c/o Pellacani - 40010 Palata Popoli (Bologna).

**67-828 - REGISTRATORE LESA** tipo A-2 Renas perfettamente funzionante e pochissimo usato, completo di 2 bobine di cui una carica con nastro long play. Vendo a L. 40.000, con borsa in similpelle contenente 1 microfono 1 cordone di alimentazione ed altri utilissimi accessori. Tratto sia per corrispondenza (unendo francorisposta) che con coloro che si presentassero di persona. Spese spediz. a carico dell'acquirente. Indirizzare a: Turati Dario - V.le Matteotti 43 - Cusano Milanino (Milano).

**67-829 VENDO RADIOMICROFONI** FM completamente transistorizzati. Montati su circuito stampato dim. mm 22x55. Alimentazione con pila da 9 V. Ottima riproduzione, alta stabilità. Serietà. Cedo a L. 9.800+spese postali. Indirizzare a: Lancini Roberto - Via A. Tonelli 14 25030 Coccaglio (Brescia).

**67-830 - REGISTRATORE GIAPPONESE** a pile, 4 transistors, velocità di registrazione 9,5 cm/s. Potenza di uscita 1,5 W microfono completo di telecomando, durata registrazione 40 minuti. Presa per alimentazione esterna. Vendo L. 10.000 +spese postali. Si garantisce il perfetto funzionamento dell'apparecchio. Indirizzare a: Giovanni Assenza - Via Lorefice 2 - 97100 Ragusa.

**67-831 - RADIOMICROFONO MF** ultrasensibile vendo a L. 9.500. Per informazioni unire francorisposta. Indirizzare a: Alberto Gaggero, via Flora 15 - 16146 Genova.

**67-832 - VENDO o PERMUTO** con ricevitore professionale. Trasmittitore 50 W

finale 807 modulato con 2X6G6 costruzione professionale gamme metri 15, 20, 40 e 80 comando totale a relè Lw 60.000. N. 2 amplificatori 12 watt completi a Lire 10.000. Televisore Atlas 17" completo di stabilizzatore funzionante VHF e UHF Lire 45.000. Regolatore di linea c.a. da 220 a 110 500 watt Lire 6.000. Trasformatore per PA o Ilneare 110-220 secondario 1250 500 mA. Lire 9.000. Alimentatore entrata 110-220 secondario uscita C.C. 0,45, 90 e 135 V Lire 6.000. Trasformatore di modulazione in bagno d'olio per 813 a 2X811 Lire 10.000. Indirizzare a: Micheli Luigi - Via Gemona 44 - Udine.

**67-833 - INGRANDITORE AUTOMATICO** Durst Unomat Color, formato massimo 6,5 x 9 - Fattori di ingrandimento da 1,4-1,5 a 6,5-6,9 lineari. Obiettivo Comporar 1:4,5/105 mm, base 53 x 60 cm. Altezza in elevazione massima 1250 mm, peso totale 15 kg. Fare offerte. Indirizzare a: Ermanno Lucisano - Via Ronchi 19 - 20134 Milano.

**67-834 - VENDO RX** BC348K seminuovo alim. c.a. filtro a quarzo, AVC.MVC. BFO. Smetter, Noise limiter, senza altoparlante L. 60.000, RX Hallicrafters 332/ARR31 gamma da 53 a 93 e da 103 a 144 Mc. alim. 250 V. 100 MA, e 6,3 mancata di alimen. e di altoparlante il RX. è nuovo L. 35.000; vendo a metà prezzo di copertina o cambio con apparecchi le seguenti riviste, RADIORAMA 61/62/63 SISTEMA A 1959-62-63. Indirizzare a: Casarini Umberto - Via Milano 223 Bollate (Milano) tel. 990.3437 inviare francobollo per risposta.

**67-835 - OFFRO n. 100** valvole EC88 nuove in cambio di Quarzi, Transistor, Motorini per modellismo, cellule al selenio, fotoresistenze, valvole 832A, stabilizzatrici al neon, selettori a lamine vibranti. Mettersi in contatto scritto indirizzando a: Gambini Carlo, via E. Toti 1 - 20037 Paderno Dugnano (Milano).

**67-836 - CEDO CORSO** di televisione completo in 36 fascicoli edito dalla Radio e Televisione. Prezzo per fascicolo L. 150, il tutto a L. 4.000. Vendo moviola 8 mm KINAY 816, schermo hmm 85 x 110 luminosissimo, listino Lire 39.000, cedo a L. 15.000. Applico piste magnetiche su films 8 mm e Super 8 mm. Pagamento contrassegno; lavorazione entro tre giorni. Indirizzare a: Del Conte - Viale Murillo 44 - 20149 Milano.

**67-837 - A CHI INTERESSA?** Cambio televisore Philips 19 pollici, completo di secondo canale (nuovo) di stabilizzatore (nuovo) di demiscelatore (nuovo) con ricevitore professionale con almeno tre bande, funzionante, l'estetica non mi interessa. Se a qualcuno ciò interessa prego scrivere anche per possibili accordi, massima serietà! Indirizzare a: Patrizio Grechi - Via Bonifacio Lupi 14 SWL 11-12982 - Firenze 50129.

**67-838 - RADIO TELEFONI** Set 21 efficientissimi, vendo, ricetrasmittente BC654/A come nuovo modificato banda 40 metri 20 watt, funzionante vendo, ricevitore marittimo, medie, corte 40/20/15 m perfetto, 38 MK II, cinepresa 8 mm Meopta admira 2<sup>o</sup> efficientissima, auricolari R22 imballati, valvole VT164 (1119) - VT135 - VT 35 - nuove, AR8 - ARP12 vendo o cambio con materiale mio gradimento, indirizzare Masin Franco - Cervi 59 - Bellaria (Forlì).

**67-839 - OCCASIONE UNICA** pacco materiale usato per montaggi sperimentali contenente variabili, bobine FI, circluti stampati, trasformatori, impedenza, centinaja fra condensatori e resistenze, potenziometri, compensatori, gruppo UHF e VHF, zoccoli e miniature varie, viti, castelli IBM, telai, manopole L. 4.000. Valvole usate: 5x4, 6FD5, ECL86, 6AT6, 2xPU82, 2xEF 184, 2xUCH81, 2xEC86, 6U8, EB91, ECH 81, 11xE92CC, 2x6463, 5xE1900CC, 5696;



L. 5.000. Amplificatore con ECC82/UL 84 3 altoparlanti in cassetta GBC modificata L. 8.500. Allegare francoriposta, pagamento anticipato all'ordine. Indirizzare a: G. Koch - Via Visitazione 4 - Bolzano.

**67-840 - AURICOLARE PIEZO** Peiker (nuovo) L. 3.500. Ricevitore di derivazione Phonola a transistor in elegante mobile con grosso altoparlante ellittico L. 3.800. Oltre 100 riviste: Radiorama. Selezione R.T.V. Antenna. Popular Electronics, Radio Industria, Radio Electronics, HI-FI, ecc. blocco unico L. 10.000. Volumi vari a mezzo prezzo: Radiotecnica per il laboratorio Lire 1.500, laboratorio di misure elettroniche L. 900, semiconduttori transistori diodi L. 1.750, la nuvola tecnica dei transistori L. 450, Raccolta schemi radio-tv-registratori (oltre 200) L. 3.500. Indirizzare a: G. Koch - Via Visitazione 4 - Bolzano.

## RICHIESTE

**67-841 - ACQUISTEREI** se buon prezzo Schemari C.E.L.I. dal N. 6 incluso in poi. Indirizzare a: Taccoli Emilio - Via Nicolò III, 4 - 00165 Roma.

**67-842 - FONOMATORI, L'ASSOCIAZIONE** Italiana Fonomatori Vi invita a partecipare alle sue interessanti attività nel campo della registrazione sonora a mezzo nastro magnetico. Scoprirete un hobby interessantissimo che Vi metterà in contatto con appassionati italiani e stranieri. Scriveteci una semplice cartolina postale. Indirizzare a: Claudio Larise - Via Pietro Micca 10 - 13051 Biella.

**67-843 - CERCO URGENTEMENTE** trasformatore d'uscita per transistori dimensioni piccolissime (come tipo per OC72) impedenza primario 10000  $\Omega$  impedenza secondario 16  $\Omega$  accettassi anche se autoconstruito purché sia come detto. Scrivere per accordi. Indirizzare a: Vergnani Mario - Via Cucchiari 161 - Modena.

**67-842 - RICEVITORE GELOSO** G 3331 acquisto se vera occasione, disposto a scambiarlo con coppia radiotelefon G.B.C. Raystar a transistor con in più un conguaglio in denaro. Scrivere per accordi. Indirizzare a: Gianpaolo Cerbai - Palazzo Tolomei - 53100 Siena.

**67-845 - RX GELOSO** G 3331 cercasi se vera occasione, disposto a cambiare con radiotelefon a transistor G.B.C. Raystar+conguaglio in denaro. Posso cambiare anche con macchina fotografica « Vito C » Voigtlaender quasi nuo-

va. Scrivere per accordi. Indirizzare a: Gianpaolo Cerbai - Palazzo Tolomei - 53100 Siena.

**67-846 - MEMBRANE BAROMETRICHE** stabilizzate cerco quantità n. 7 - Caratteristiche e dimensioni uguali tra loro. Potrebbero andar bene le membrane barometriche di apparecchiature surplus quali sonde, altimetri, ecc. Indirizzare a: Carlo Corrain - Via Risorgimento 7 - Bollate (Milano).

**67-847 - CERCO URGENTEMENTE** schema provavalvole: Mod. 803 Tube Tester-set tester Radio City products - Retribuisco adeguatamente. Indirizzare a: Bernardi Giovanni - Sassomolare Castel d'Aiano (Bologna).

**67-848 - CERCO ANNO 65** di Selezione Tecnica Radio TV. Scrivere per accordi. Indirizzare a: Parlaveccio Carmelo - Via Del Vigna 94 - 57100 Livorno.

**67-849 - OSCILLOGRAFO CERCASI** 3-5 polici non manomesso, possibilmente completo di accessori. Specificare marca e modello ed unire dati, schemi e foto. Vendesi miglior offerente gruppo AF2620B completo di MF a 4,6 Mc 701A, relativo variabile 2792 A. Il tutto non è mai stato usato e trovasi in imballo originale. Tale materiale è completo di fogli illustrativi e schema per ottimo convertitore per tutte le HF. Indirizzare a: Sparano Giuseppe - P.za dei Grue 9 65100 Pescara.

**67-850 - RX OC11** cerco purché sia in ottime condizioni e sia completo di alimentazione e altoparlante. Cedo Geloso G 3331 RX portatile onde medie + 5 gamme onde corte 180 - 13 metri: vecchio di 8 mesi lo cedo a L. 20.000 + spese postali. Indirizzare a: Marco Silva - Via Rossini 3 - 20039 Varedo.

**67-851 - CERCO VALVOLE** RL12P10 e RV12P2000 e 12C8 (VT 169) e schema R 107 anche in sola visione. Indirizzare a: Laboratorio Collegio De Amicis - 22063 Cantù.

**67-852 - ATTENZIONE PER favore.** Pregho tutti coloro che avendo applicato lo Smeter al ricevitore R107 hanno ottenuto buoni risultati, di mettersi in contatto con me per fornirmi indicazioni. Grazie. Indirizzare a: SWL 12 860 Gianni Becattini - Via Masaccio 37 - 50132 Firenze.

**67-853 - CERCO QUARZI** da 6 megacicli a 6,2 megacicli, da 8 megacicli a 8,2 megacicli, in qualunque custodia. Indirizzare a: Guarna Vincenzo - Viale Europa 2 - Alcamo (TP).

**67-854 - CERCO STRUMENTO** «S-Meter» Geloso 9103/A, anche usato ma perfet-

tamente funzionante. Indicare pretesa. Indirizzare a: Montanari Geom. Guido - 44040 Ravalle (Ferrara).

**67-855 - APPELLO GENERALE** a tutti coloro che hanno modificato con successo il ricevitore R107 per applicarvi lo S-meter. Faranno cosa graditissima a mettersi in contatto con me per informazioni. Indirizzare a: Gianni Becattini - Via Masaccio 37 - 50132 Firenze.

**67-856 - CERCO URGENTEMENTE** ricevitore gamme radiantistiche qualsiasi tipo e marca purché funzionante. Se vera occasione acquisto anche ricetrasmittitore SSB anche solo bande 40 e 20. Prezzi da OM. Scrivere dettagliando. Indirizzare a: i1-VBR Vittorio Bruni - Corso 4 Novembre 1 - 05038 Piediluce (Terni).

**67-857 - COMPLESSO RICETRASMITTENTE** - 6-8-10-12 canali per aeromodelli di qualsiasi marca acquisto purché prezzo onesto. Indirizzare a: Enrico Rinaldi - Via Letizia 4 - Milano - Tel. 49.50.19.

**67-858 - CERCO TX SSB** gamme radioamatori purché occasione. Anche monogamma o tipo G.225. Indirizzare a: Di Berardino Gufrino i1DGB - Mamegli 66 - Poggio Mirteto (Rieti).

**67-859 - CERCO URGENTEMENTE** lo schema e possibilmente la descrizione e istruzioni del ricevitore Hallicrafters SX-28 Skyriider. Sono disposto a comperarlo o a prenderlo in prestito dietro adeguato compenso, secondo il desiderio del possessore. Grazie. Indirizzare a: Mencaglia Luciano - Via Latina 110 - 00179 Roma.

**67-860 - CERCO DISPENSE** corso TV della Radio Scuola Italiana relative al montaggio ed alla taratura dell'oscillografo fornito col corso stesso. Disposto ad acquistare o a prendere in prestito dietro compenso. Indirizzare a: Bertoglio Piero - Via Morghen 26 - 10143 Torino.

**67-861 - CERCO RICEVITORE** professionale per OC (20, 40, 80 metri) con alimentatore universale (rete luce), contenitore metallico, già tarato e funzionante. Almeno 12 valvole. (Cambio eventualmente con chitarra elettrica EKO 3pik-up, 6 toni, cassa piena). Indirizzare a: Derra Marco - Via S. Giovanni 14 - 27036 Mortara (Pavia).

**67-862 CERCO S-METER** Geloso n. 9106 anche se usato, ma perfettamente funzionante. Precisarne l'importo preteso. Indirizzare a: Montanari Geom. Guido - 44040 Ravalle (Ferrara) - Tel. 42510.

# Bottoni Berardo i1TGE

40131 BOLOGNA Via Bovi Campeggi, 3 tel. 274.882

E' PRONTO PER LA CONSEGNA  
il nuovo Trasmittitore

G4/228 - G4/229  
SSB - CW - AM

80 - 40 - 20 - 15 - 10 metri  
260W (PEP) SSB  
225W CW  
120W AM

Listino L. 355.000

Sconti speciali per radioamatori

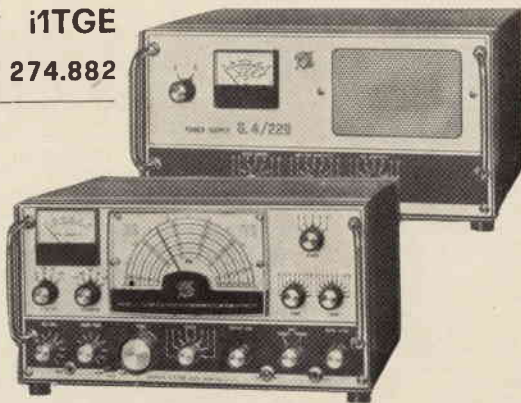

Dato il rilevante sconto che pratichiamo non facciamo vendite rateali.  
Per informazioni affrancare la risposta.

ATTENZIONE! Questo modulo è accettato fino al 10-11-67. Dopo tale data si dovrà usare il modulo allegato al n 12-67

# modulo per inserzione ✱ offerte e richieste ✱



Questo tagliando, opportunamente compilato, va inviato al servizio Offerte e Richieste, **CD-CQ elettronica, via Boldrini 22, 40121 BOLOGNA.**

La pubblicazione del testo di una offerta o richiesta è **gratuita** pertanto è destinata ai soli Lettori che effettuano inserzioni **non a carattere commerciale.**

Le inserzioni a carattere commerciale sottostanno alle nostre normali tariffe pubblicitarie.

La Rivista pubblica avvisi di qualunque Lettore, purché il suo nominativo non abbia dato luogo a lamentele per precedenti inadempienze: nessun commento accompagnatorio del modulo è accettato: professione di fedeltà alla Rivista, promesse di abbonamento, raccomandazioni, elogi, saluti, sono **vietati** in questo servizio.

L'inserzione, firmata, deve essere compilata a macchina o a stampatello; le **prime due parole** del testo saranno tutte in lettere **MAIUSCOLE.**

Gli **abbonati** godranno di precedenza.

Per esigenze tipografiche preghiamo i Lettori di attenersi scrupolosamente alle norme sopra riportate. Le inserzioni che vi si discosteranno, saranno **cestate.**

**OFFERTE**

**RICHIESTE**

**68 -**

se **ABBONATO** scrivere **SI** nella casella

-----

-----

-----

-----

-----

-----

-----

Indirizzare a: -----

**Spett. Redazione di CD - CQ elettronica,**

**Vi prego di voler pubblicare la presente inserzione. Dichiaro di avere preso visione delle norme sopra riportate e mi assumo a termini di legge ogni responsabilità collegata a denuncia da parte di terzi vittime di inadempienze o truffe relative alla inserzione medesima.**

data di ricevimento del tagliando

(firma dell'Inserzionista)

**RADIANTISMO...**

**... un hobby intelligente !**

Associazione Radiotecnica Italiana

**COME SI DIVENTA RADIOAMATORI?**

Ve lo dirà la

**ASSOCIAZIONE  
RADIOTECNICA ITALIANA**

viale Vittorio Veneto 12  
Milano (5/1)

Richiedete l'opuscolo informativo unendo L. 100 in francobolli a titolo di rimborso delle spese di spedizione





# ELETTROCONTROLLI - 40126 BOLOGNA

SEZIONE COMMERCIALE - Via del Borgo, 139 b-c - Tel. 265.818  
Tel. 279.460

Siamo lieti di comunicare ai nostri affezionati Clienti, la prossima apertura di due nuovi punti di vendita che, sotto la denominazione « **ELETTROCONTROLLI - Italia** », apriranno i battenti in:

**FIRENZE - Via Maragliano, 40** tel. 366.050  
**PADOVA - Via Trieste, 28** tel. 57540

E' nostra intenzione ampliare detti punti di vendita, creando nuovi concessionari esclusivi in ogni provincia; per coloro che fossero interessati, pregasi mettersi in diretto contatto con la nostra Direzione al fine di prendere gli accordi del caso.  
Si richiedono buone referenze, serietà commerciale e un minimo di capitale.

La gamma più completa di **Semiconduttori GE, SESCO, THOMPSON**, è pronta nei ns. magazzini; si garantiscono forniture continue di materiali sempre originali.

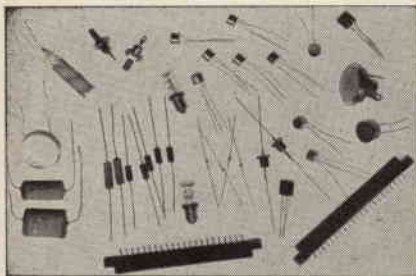

**TRANSISTOR AL SILICIO IN TO5**  
L. 650  
2N696 L. 730  
2N697 L. 750  
2N1613 L. 850  
2N1711 L. 850  
2N706 L. 500  
2N708 L. 520

**TRANSISTOR AL SILICIO IN EPOXY**  
L. 330  
2N2923 L. 360  
2N2924 L. 405  
2N2925 L. 250  
2N2926

**TRANSIS. DI POTENZA AL SILICIO**  
35 WATT ALTA TENSIONE L. 2.900  
180T2 L. 3.300  
181T2 L. 3.300  
182T2 L. 4.500

**FOTODIODI AL SILICIO**  
L. 2.400  
31F2 F. 3.300  
32F2

**DIODI CONTROLLATI AL SILICIO**  
C106A1 (2 AMP. 100 Volt) L. 1.200  
C106A1 (2 AMP. 200 Volt) L. 1.350  
C20A (7,4 AMP. 100 Volt) L. 2.250  
C20C (7,4 AMP. 300 Volt) L. 5.400

**DIODI CONTROLL. BIDIREZIONALI A CIRCUITI INTEGRATI**  
SC40B (6 AMP. 200 Volt) L. 3.900  
SC45B (10 AMP. 200 Volt) L. 5.850

**E' PRONTO** un nuovo LISTINO SEMICONDUTTORI, completo di ben 400 tipi di semiconduttori diversi, che si riferisce ai prodotti tenuti a magazzino. Lo stesso verrà spedito a chi ne farà richiesta allegando L. 100 in francobolli per spese postali. Spediremo gratuitamente il nuovo listino a coloro che sono già in possesso di quello precedente.

## FILTRI SELETTIVI AI RAGGI INFRAROSSI

Disponiamo di una completa gamma di filtri a raggi infrarossi tagliati rispettivamente con i seguenti diametri: mm 20, mm 45, mm 60, mm 100. Preventivi a richiesta.

## LENTI convesse, biconvesse, e a condensatore

Abbiamo inoltre una serie completa di lenti per ogni uso e applicazione per la concentrazione di un fascio luminoso. Preventivi a richiesta.

## CONDENSATORI a carta di tutte le capacità e tensioni

Dalla coda di produzione delle ns. apparecchiature offriamo una campolatura mista di 100 condensatori a sole L. 1.000.

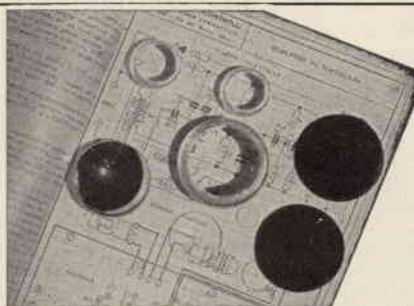

**RACCOLTA COMPONENTI** - Tutta la gamma di componenti elettrici ed elettronici per l'automazione industriale. Vi sono ampiamente trattati oltre 2000 componenti e loro caratteristiche tecniche con i relativi prezzi; atti a indirizzare e risolvere problemi ai tecnici sull'automazione industriale. Viene riservato lo sconto da rivenditore a chi acquista il ns. Listino. Prezzo L. 1.000

**RACCOLTA SCHEMI ELETTRICI** - E' una raccolta riveduta e ampliata, di tutti gli schemi delle apparecchiature elettroniche di ns. produzione. In essa è pure ampiamente trattato il problema dei RAGGI INFRAROSSI e loro sorgenti di luce invisibili all'occhio umano, come pure le loro molteplici applicazioni. Tengasi presente che sono descrizioni di applicazioni a carattere industriale, da utilizzarsi su macchine a ciclo automatico e semiautomatico. La sola raccolta verrà inviata dietro rimessa di L. 1.000.  
La combinazione « COMPONENTI-SCHEMI » verrà fornita a sole L. 1.750.

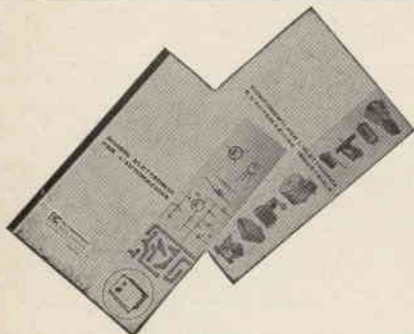

Abbiamo inoltre le famose fotoresistenze ultrarapide e sensibili solo ai raggi infrarossi (la luce ambiente non influisce sul loro corretto funzionamento) cad. L. 3.500 (Ogni fotoresistenza ha in allegato le caratteristiche tecniche e uno schema di applicazione pratica per sistemi antifurto).

**STOCK** di amplificatori di bassa frequenza HI-FI a 4 transistori 1,7 watt. Vera occasione! cad. L. 2.150.

**N.B.** - Nelle spedizioni di materiale con pagamento anticipato considerare una maggiorazione di L. 250 - Nelle spedizioni in contrassegno considerare una maggiorazione di L. 500.





# CORBETTA

Milano - Via Zurigo, 20

## STRUMENTI DA PANNELLO

Tipo miniatura a totale visibilità

10 V c.c. L. 2.650  
100 V c.c. L. 2.650  
300 V c.c. L. 2.650  
500 V c.c. L. 2.650

1 mA c.c. L. 2.650  
10 mA c.c. L. 2.650  
100 mA c.c. L. 2.650  
500 mA c.c. L. 2.650

50 microA c.c. L. 4.000  
100 microA c.c. L. 3.500  
500 microA c.c. L. 3.000

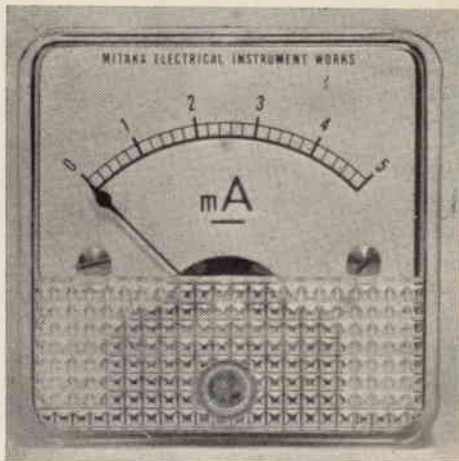

Completi di viti di fissaggio. Dimensioni: frontale mm. 42x42, prof. mm. 31, Ø foro pannello mm. 38.  
Spese sped.: Contrassegno L. 600 - Rimessa anticip. L. 350.

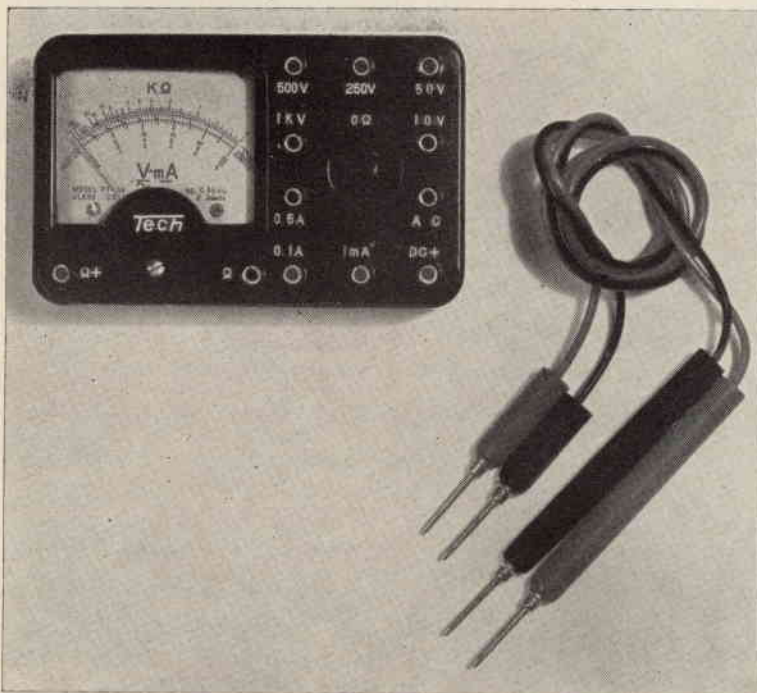

## TESTER TASCABILE

Portate:

V c.c. e c.a.

10 V  
50 V  
250 V  
500 V  
1000 V

mA c.c.

1 mA c.c.  
100 mA c.c.  
500 mA c.c.

Ohms:  $\Omega \times 1000$

Completo di batteria a lunghissima autonomia, schema elettrico e istruzioni per l'uso in italiano.  
Dimensioni: mm. 95 x 60 x 30 - cad. L. 3.000

Spese sped.: Contrassegno L. 650 - Rimessa diretta anticip. L. 400

**Indirizzare richieste a: SERGIO CORBETTA - 20147 MILANO - Via Zurigo, 20 - Tel. 40.70.961**

**NOVITÀ!** **Krundaal** TEST INSTRUMENTS (A TRANSISTORI)



**TRANSIGNAL AM**

- Generatore modulato di segnali a radio frequenza (alta e media) con funzione di analizzatore elettronico per la taratura e la localizzazione del guasto negli apparecchi radio a transistori.
- Gabba A -  $1600 \div 550/187,50 \div 545,5$  mm.
- Gamma B -  $525 \div 400$  KHz.
- Taratura singola di ogni strumento eseguita con calibratore a quarzo.
- Due innesti coassiali a vite per uscita a radio frequenza (RF) e bassa frequenza (AF).

**L. 12.800**

**Transignal FM.L. 18.500**

**Capacimetro AF. 101 L. 29.500**

**FET MULTITEST**

Il primo tester elettronico con transistor a effetto di campo.

- FUNZIONAMENTO Istantaneo
- TOTALE INDIPENDENZA DELLA RETE LUCE
- ASSOLUTA STABILITA' DELLO ZERO IN TUTTE LE PORTATE
- NESSUNA INFLUENZA SUL CIRCUITO IN ESAME (8 M $\Omega$  sul probe)
- CAPACIMETRO A RADIOFREQUENZA PER BASSE CAPACITA'
- AMPIA GAMMA DI MISURA: Volt CC - Volt CA - mA CC -  $\Omega$  - pF (da 2 pF a 2000 pF).

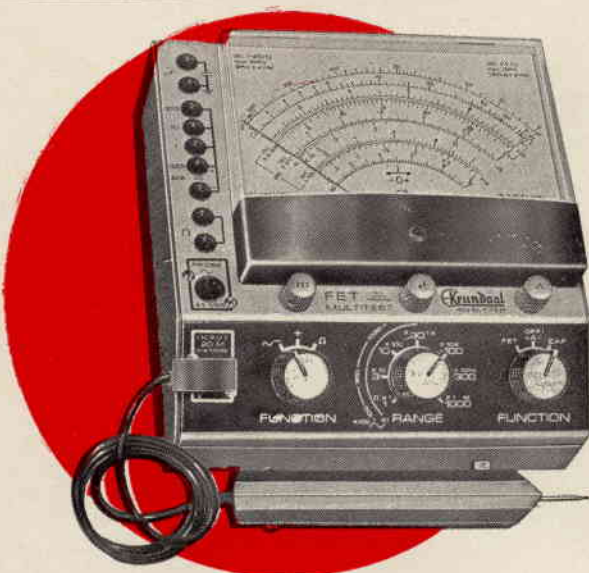

**ONDAMETRO DINAMICO AF 102 GRID-DIP-METER**

**L. 29.500**

**GENERATORE TV (VHF.UHF)**

**L. 18.500**

- Generatore di barre verticali ed orizzontali per il controllo della stabilità, linearità e sensibilità del televisore.
- Uscita per VHF - UHF.

**GRATIS** LE CARATTERISTICHE E IL MANUALETTO PER LA RIPARAZIONE DEGLI APPARECCHI A TRANSISTORI - Richiedetelo alla Radioelettromeccanica

**KRUNDAAL - DAVOLI - 43100 PARMA - Via F. Lombardi, 6-8 - Tel. 40.885 - 40.883**

# EST

S. R. L.

BIVIO S. FELICE N. 4/CD - TEL. 7409

32028 TRICHIANA - BELLUNO

APPARECCHI DI MISURA PER RADIO TV

## MODELLO 67 MULTITESTER

### ANALIZZATORE UNIVERSALE PORTATILE

#### IL TESTER 4 VOLTE PROTETTO

##### I ■ PROTEZIONE

ai sovraccarichi elettrici del gruppo bobina mobile e raddrizzatore a mezzo limitatore statico

##### II ■ PROTEZIONE

alle forti accelerazioni del gruppo bobina mobile a mezzo gioielli molleggiati

##### III ■ PROTEZIONE

del gruppo bobina mobile agli urti durante il trasporto a mezzo frenaggio elettromagnetico

##### IV ■ PROTEZIONE

delle speciali resistenze a strato stabilizzato a mezzo contenitori modulari ad alto isolamento

#### MULTITESTER 67

il tester sempre attuale perché munito di presa per adattatore universale che estende oltre cento volte la capacità di misurazione dello strumento

#### 8 CAMPI DI MISURA 41 PORTATE

tutto a lettura diretta senza adattatori

#### CARATTERISTICHE

- **VOLT c.c.:** 40.000  $\Omega/V$  8 portate - 0,05 - 1-5 - 10 - 50 - 250 - 500 - 1000 Volt f.s.
- **VOLT c.a.:** 20.000  $\Omega/V$  6 portate - 2 - 10 - 20 - 100 - 500 - 1000 Volt f.s. Risposta in frequenza 20 Hz - 20 KHz.
- **AMP. c.c.:** 5 portate 25 $\mu$ A - 500 $\mu$ A - 5mA - 50mA - 500mA f.s.
- **OHMMETRO c.c.:** 5 portate - x1 - x10 - x100 - x1K - 10K misura da 0,1  $\Omega$  a 10M  $\Omega$  - centro scala 5  $\Omega$
- **MEGAOHMMETRO c.a.:** 1 portata da 10.000  $\Omega$  a 100 M $\Omega$
- **CAPACIMETRO:** 2 portate x1 - x10 - da 50 pF a 0,5  $\mu$ F
- **MISURATORE D'USCITA:** (output) 6 portate 2 - 10 - 20 - 100 - 500 - 1000 Volt f.s. Condensatore interno.
- **DECIBELMIMETRO:** 5 portate. Livello 0 dB riferito ad una potenza di 1mW su 600  $\Omega$  pari a 0,775 volt. Scala -10 +22 dB portate da -10 a +62 dB
- **DIMENSIONI:** 93 x 145 x 40 mm circa
- **PESO:** 460 gr. circa senza pile

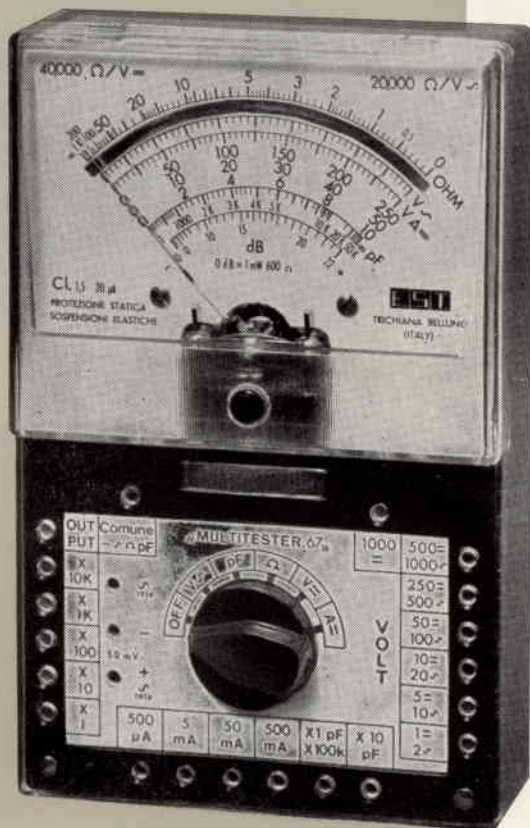

## 40.000 $\Omega/V$ c.c.

## 20.000 $\Omega/V$ c.a.

# NUOVO

IN VENDITA PRESSO I MIGLIORI RIVENDITORI

Nel prezzo è compresa la custodia per il trasporto in resina antiurto, n. 2 pile e la coppia dei puntali.



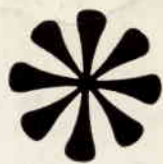

**BRIMAR**

un anno di  
garanzia



**BRIMAR**

la prima casa europea che  
garantisce le valvole per un  
anno